

Produktname: **Universal-Tasterschnittstelle 4fach**

Bauform: Unterputz UP

Artikel-Nr.: **1119 00**

ETS-Suchpfad: Gira Giersiepen / Eingabe / Binäreingang, 4fach / Universal-Tasterschnittstelle 4fach

### Funktionsbeschreibung:

Die Tasterschnittstelle 4fach verfügt über 4 unabhängige Kanäle, die in Abhängigkeit der Parametrierung als Eingänge wirken oder alternativ als Ausgänge (nur Kanäle 1 oder 2) arbeiten können. So kann die Tasterschnittstelle über ihre Eingänge potentialfrei bis zu 4 Taster-/ Schalterzustände bei gemeinsamen Bezugspotential einlesen und dementsprechend Telegramme auf den instabus aussenden. Das können Telegramme zum Schalten oder Dimmen, zur Jalousiesteuerung oder Wertgeberanwendung (Dimmwertgeber, Lichtszenen nebenstelle, Temperatur- oder Helligkeitswertgeber) sein. Weiterhin stehen 2 Schaltzähler oder 2 Impulzzähler zur Verfügung.

Alternativ können die Kanäle 1 und 2 als voneinander unabhängige Ausgänge bis zu 2 LED ansteuern. Zur Erhöhung des Ausgangsstroms (vgl. technische Daten) können diese Kanäle bei gleicher Parametrierung auch parallel geschaltet werden. Die Ausgänge sind kurzschlussfest, überlastgeschützt und verpolungssicher.

Der Anschluss von 230 V-Signalen oder anderen externen Spannungen an die Eingänge ist nicht zulässig!

### Darstellung:

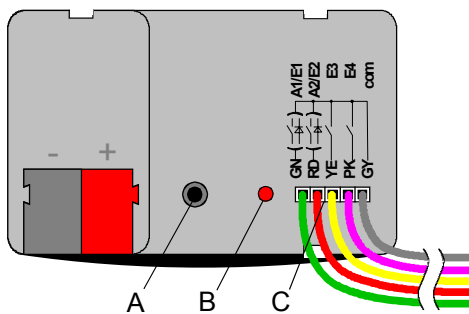

### Abmessungen:

Breite (B): 44 mm

Höhe (H): 16 mm

Tiefe (T): 29 mm

### Bedienelemente:

A Programmier Taste

B Programmier-LED (rot)

C Anschlussleitungen

grün: Kanal 1  
rot: Kanal 2  
gelb: Kanal 3  
pink: Kanal 4  
grau: Bezugspotential (com)

### Technische Daten:

Versorgung instabus EIB

Spannung: 21 – 32 V DC SELV

Leistungsaufnahme: typ. 150 mW

Anschluss: Bus-Anschluss- und -Abzweigklemme

Versorgung extern ---

Eingang:

Anzahl: bis zu 4 (abhängig von der Parametrierung: Kanal 1 bis 4)

Leitungslänge: 25 cm vorkonfektioniert verlängerbar auf max.5 m

Abtastspannung: Dauersignal

Schleifenwiderstand: max. 2 kOhm für sichere "1"-Signal Erkennung (steigende Flanke)

Ausgang:

Anzahl: bis zu 2 (abhängig von der Parametrierung: Kanal 1 und/oder 2)

Leitungslänge: 25 cm vorkonfektioniert verlängerbar auf max.5 m

Ausgangsstrom: max. 0,8 mA je Ausgangskanal

(bei 1,5 V; typ. für rote LED LowCurrent)

Bei Parallelschaltung erhöht sich der maximale Gesamtausgangsstrom auf 1,6 mA. Bei einer Parallelschaltung sind die Ausgänge 1 und 2 exakt gleich zu parametrieren (es darf kein Ausgangssignal blinken)! Die Ausgänge sind kurzschlussfest, überlastgeschützt und verpolungssicher.

Ausgangsspannung: typ. 1,5 V (z. B. rote LED LowCurrent)

(5 V bei offenem Ausgang)

# instabus EIB System

## Sensor

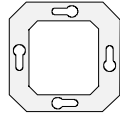

### Verhalten bei Spannungsausfall

Nur Busspannung:	keine Reaktion (Ausgänge schalten aus)
Nur Netzspannung:	---
Bus- und Netzspannung:	---

### Verhalten beim Wiedereinschalten

Nur Busspannung:	Das Verhalten der Eingänge und der Ausgänge kann parametrisiert werden (vgl. "Verhalten bei Busspannungswiederkehr").
Nur Netzspannung:	---
Bus- und Netzspannung:	---

---

Schutzart:	IP 20
Schutzklasse:	III
Prüfzeichen:	EIB / KNX
Umgebungstemperatur:	-5 °C bis +45 °C
Lager-/ Transporttemperatur:	-25 °C bis +70 °C (Lagerung über +45 °C reduziert die Lebensdauer)
Einbaulage:	beliebig
Mindestabstände:	keine
Befestigungsart:	z. B. einlegen in tiefe UP-Dose (∅ 60 mm x 60 mm)

---

### Anschlußbild:

### Klemmenbelegung:

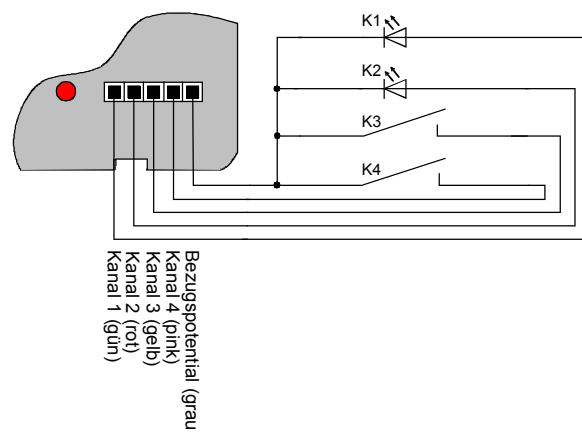
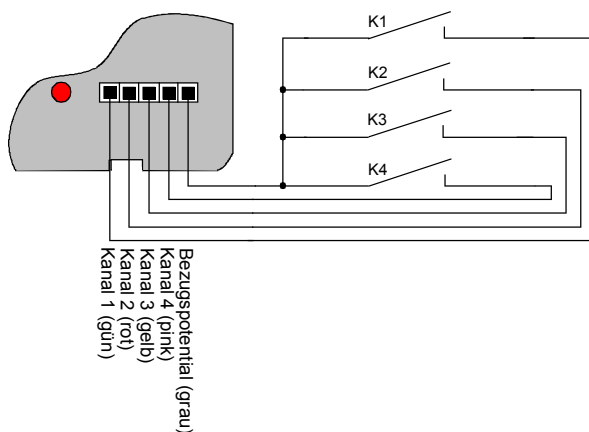

Tasterschnittstelle verwendet als 4 x Eingänge

Tasterschnittstelle beispielhaft verwendet als 2 x Eingänge und 2 x Ausgänge

**Hinweise:** - An die Eingänge nur potenzialfreie Schalter bzw. Taster anschließen!  
- Um eine deutliche Leuchtstärke bzw. Signalwirkung zu erzielen wird empfohlen, "Low Current LED" an die Ausgänge anzuschließen.

### Bemerkungen zur Hardware:

- Zur Vermeidung von störenden EMV-Einstrahlungen sollten die Leitungen der Eingänge nicht parallel zu Netzspannung führenden Leitungen verlegt werden.
- Der Anschluss von 230 V-Signalen oder anderen externen Spannungen an die Eingänge ist nicht zulässig!
- Die Spannungspotentiale der Anschlussleitungen für die Kontakte bzw. LED sind von der Busspannung nicht galvanisch getrennt!



---

**Software-Beschreibung:**

ETS-Suchpfad:

Eingabe / Binäreingang, 4fach / Universal-Tasterschnittstelle 4fach

ETS-Symbol:

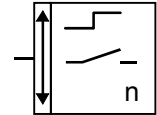

---

**Applikationen:**

Kurzbeschreibung:

4 Eingänge oder alternativ  
2 Eingänge, 2 Ausgänge bzw.  
3 Eingänge, 1 Ausgang

Name:

4 Eingänge, 2 Ausgänge 705701

Von:

07.04

Seite:

5

Datenbank:

11199110

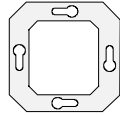

---

**Applikationsbeschreibung: 4 Eingänge, 2 Ausgänge 705701**

---

### Funktionsumfang

#### Binäreingänge:

##### Allgemein

- Freie Zuordnung der Funktionen Schalten, Dimmen, Jalousie und Wertgeber zu den max. 4 Eingängen
- Freie Zuordnung der Funktionen "Impulszähler" und "Schaltzähler" zu den Eingängen 1 und 2
- Bei der Funktion "Impulszähler", parametrierbar auf Eingang 1 (2), ist der Eingang 3 (4) für das Synchronsignal reserviert. Aus diesem Grund muss der Eingang 3 (4) auf "Impulszähler/Synchroneingang" parametrierbar werden!
- Sperrobject zum Sperren einzelner Eingänge (Polarität des Sperrobjects einstellbar)
- Verzögerung bei Busspannungswiederkehr und Entprellzeit zentral einstellbar
- Verhalten bei Busspannungswiederkehr für jeden Eingang separat parametrierbar
- Telegrammratenbegrenzung allgemein für alle Eingänge parametrierbar

##### Funktion Schalten

- Zwei unabhängige Schaltobjekte für jeden Eingang vorhanden (Schaltbefehle sind einzeln parametrierbar).
- Befehl bei steigender und fallender Flanke unabhängig einstellbar (EIN, AUS, UM, keine Reaktion).
- Unabhängiges zyklisches Senden der Schaltobjekte in Abhängigkeit der Flanke bzw. in Abhängigkeit des Objektwerts wählbar.

##### Funktion Dimmen

- Einflächen- und Zweiflächenbedienung möglich
- Zeit zwischen Dimmen und Schalten und Dimmschrittweite einstellbar
- Telegrammwiederholung und Stoptelegramm senden möglich

##### Funktion Jalousie

- Befehl bei steigender Flanke einstellbar (keine Funktion, AUF, AB, UM)
- Bedienkonzept parametrierbar (Kurz – Lang – Kurz bzw. Lang - Kurz)
- Zeit zwischen Kurz- und Langzeitbetrieb einstellbar (nur bei Kurz – Lang – Kurz)
- Lamellenverstellzeit einstellbar (Zeit, in der ein Move-Befehl durch Loslassen eines Tasters am Eingangs beendet werden kann)

##### Funktion Wertgeber und Lichtszenennebenstelle

- Flanke (Taster als Schließer, Taster als Öffner, Schalter) und Wert bei Flanke parametrierbar
- Wertverstellung bei Taster über langen Tastendruck für Wertgeber möglich
- Bei Lichtszenennebenstelle mit Speicherfunktion auch Speicherung der Szene ohne vorherigen Abruf möglich

##### Funktion Temperaturwertgeber und Helligkeitswertgeber

- Flanke (Taster als Schließer, Taster als Öffner, Schalter) und Wert bei Flanke parametrierbar
- Wertverstellung bei Taster über langen Tastendruck möglich

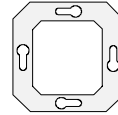

### Funktion Impulszähler

- Flanke zur Impulszählung und Intervallzeit zur Zählerstandsübertragung parametrierbar
- Flanke des Synchronsignals zur Rücksetzung des Zählerstands und Schalttelegramm bei Eintreffen des Synchronsignals in Abhängigkeit der Flanke einstellbar

### Funktion Schaltzähler

- Flanke zur Zählung der Signale am Eingang und maximaler Zählerstand wählbar
- Schrittweite zur Zählerstandsangabe und Befehl (kein Telegramm, EIN, AUS, UM) bei Erreichen des maximalen Zählerstands parametrierbar

### Ausgänge:

- Unabhängiges Schalten der max. 2 Ausgänge
- Ausgänge als Schließer (EIN: Ausgang bestromt / AUS: Ausgang stromlos) oder Öffner (EIN: Ausgang stromlos / AUS: Ausgang bestromt) parametrierbar
- Vorzugslage bei Busspannungswiederkehr einstellbar
- Für jeden Ausgang ist zusätzlich eine Rückmeldung und eine Zusatzfunktion möglich:
- Einstellbare Zusatzfunktionen:
  - Verknüpfungsfunktion mit 3 logischen Parametern
  - Sperrfunktion mit einstellbarem Sperrverhalten der Relais
  - Zwangsstellungsfunktion zur Prioritätenvergabe eintreffender Schalttelegramme
- Rückmeldeobjekt invertierbar
- Verzögerung bei Busspannungswiederkehr zentral einstellbar
- Einschalt- und / oder Ausschaltverzögerung oder Zeitschaltfunktion für jeden Ausgang getrennt einstellbar
- Ausgangssignal kann blinken (Blinkfrequenz in 3 Stufen parametrierbar)

# instabus EIB System

## Sensor

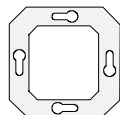

Objekt	Objektbeschreibung
<b>Objekte für Binäreingänge:</b>	
☐-  0 – 3 <b>Schaltobjekt X.1:</b>	1 Bit Objekt zum Senden von Schalttelegrammen (EIN, AUS) (1. Schaltobjekt)
☐-  8 – 11 <b>Schaltobjekt X.2:</b>	1 Bit Objekt zum Senden von Schalttelegrammen (EIN, AUS) (2. Schaltobjekt)
☐-  8 – 11 <b>Schalten:</b>	1 Bit Objekt zum Senden von Schalttelegrammen (EIN, AUS) für die Dimmfunktion
☐   8 – 11 <b>Dimmen:</b>	4 Bit Objekt zur relativen Helligkeitsänderung zwischen 0 und 100 %
☐   0 – 3 <b>Kurzzeitbetrieb:</b>	1 Bit Objekt für den Kurzzeitbetrieb einer Jalousie
☐   8 – 11 <b>Langzeitbetrieb:</b>	1 Bit Objekt für den Langzeitbetrieb einer Jalousie
☐   0 – 3 <b>Wert:</b>	1 Byte Objekt zum Aussenden von Werttelegrammen (0 - 255)
☐   0 – 3 <b>Lichtszenenneben- stelle:</b>	1 Byte Objekt zum Aufrufen bzw. zum Speichern von Lichtszenen (1 - 64)
☐   8 – 11 <b>Temperaturwert:</b>	2 Byte Objekt zum Einstellen eines festen Temperaturwertes (0 - 40 °C)
☐   8 – 11 <b>Helligkeitswert:</b>	2 Byte Objekt zum Einstellen eines festen Helligkeitswertes (0 - 1500 Lux)
☐-  2 / 3 <b>Synchronsignal Impulszähler X:</b>	1 Bit Objekt zum Aussenden von Schalttelegrammen in Abhängigkeit des Synchronsignals
☐   8 / 9 <b>Zählerstand Impulszähler X:</b>	2 Byte Objekt zum Übertragen des Zählerstands
☐-  0 / 1 <b>Schaltzähler:</b>	1 Bit Objekt zum Aussenden von Schalttelegrammen in Abhängigkeit des Zählerstands
☐-  8 / 9 <b>Schaltzähler:</b>	2 Byte Objekt zum Übertragen des Zählerstands
☐-  16 – 19 <b>Sperren:</b>	1 Bit Objekt zum Sperren einzelner Binäreingänge (Polarität parametrierbar)
<b>Objekte für (LED-)Ausgänge:</b>	
☐-  0 – 1 <b>Schalten:</b>	1 Bit Objekt zur Ansteuerung eines (LED-)Ausgangs
☐-  8 – 9 <b>Verknüpfung:</b>	1 Bit Objekt Verknüpfungssteuerung eines (LED-)Ausgangs (EIN: Verknüpfungseingang "1" / AUS: Verknüpfungseingang "0")
☐-  8 – 9 <b>Sperren:</b>	1 Bit Objekt zum Sperren eines (LED-)Ausgangs (Polarität parametrierbar)
☐-  8 – 9 <b>Zwangsstellung:</b>	2 Bit Objekt zur übergeordneten Zwangssteuerung eines (LED-)Ausgangs
☐   16 – 17 <b>Rückmeldung:</b>	1 Bit Objekt zur Schaltstatus-Rückmeldung eines (LED-)Ausgangs (Rückmeldung invertierbar)

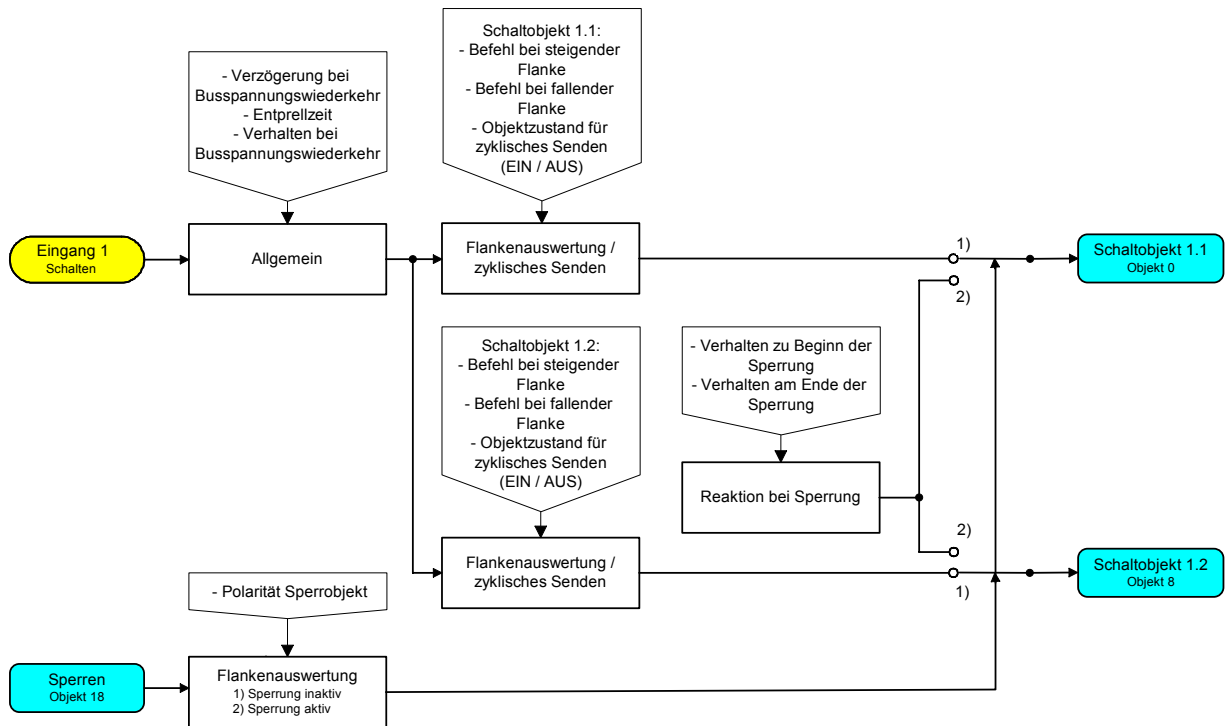
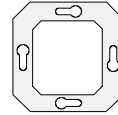

Funktionsschaltbild  
(für Binäreingang / z. B. Eingang 1 Funktion "Schalten")

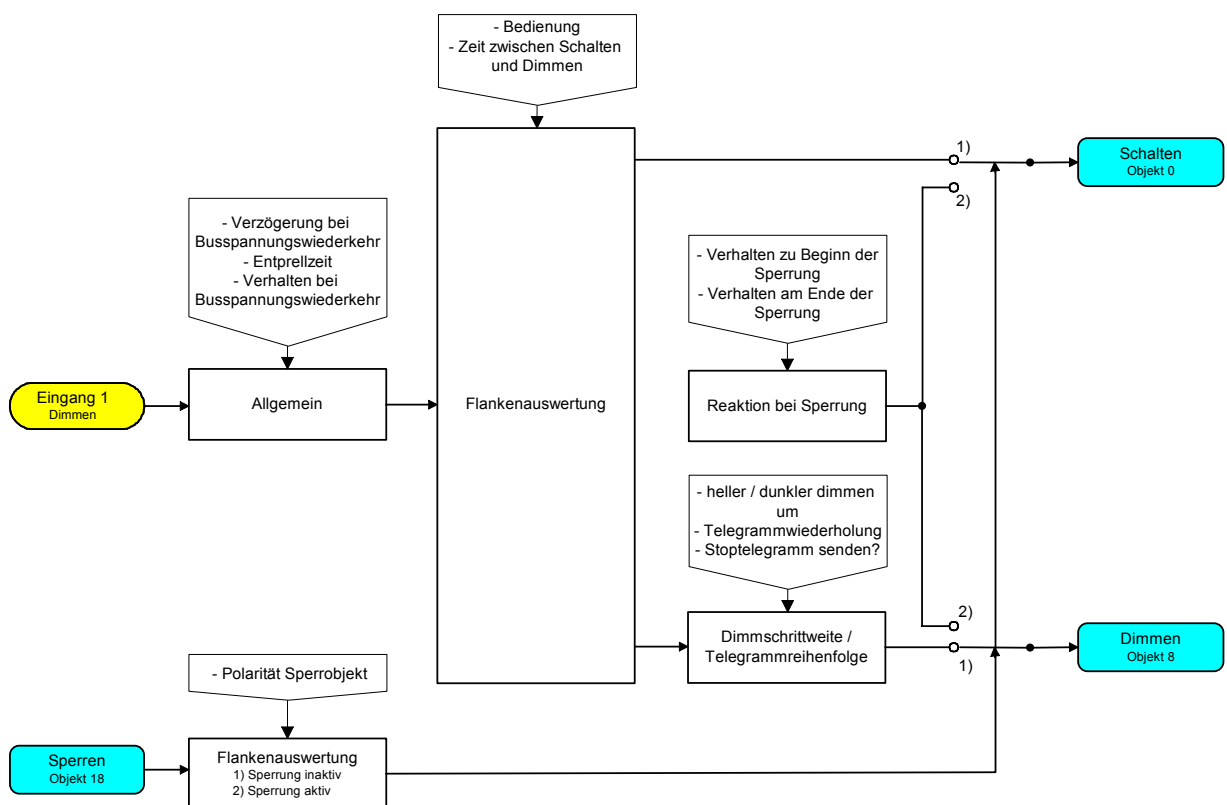

Funktionsschaltbild  
(für Binäreingang / z. B. Eingang 1 Funktion "Dimmen")

# instabus EIB System

## Sensor

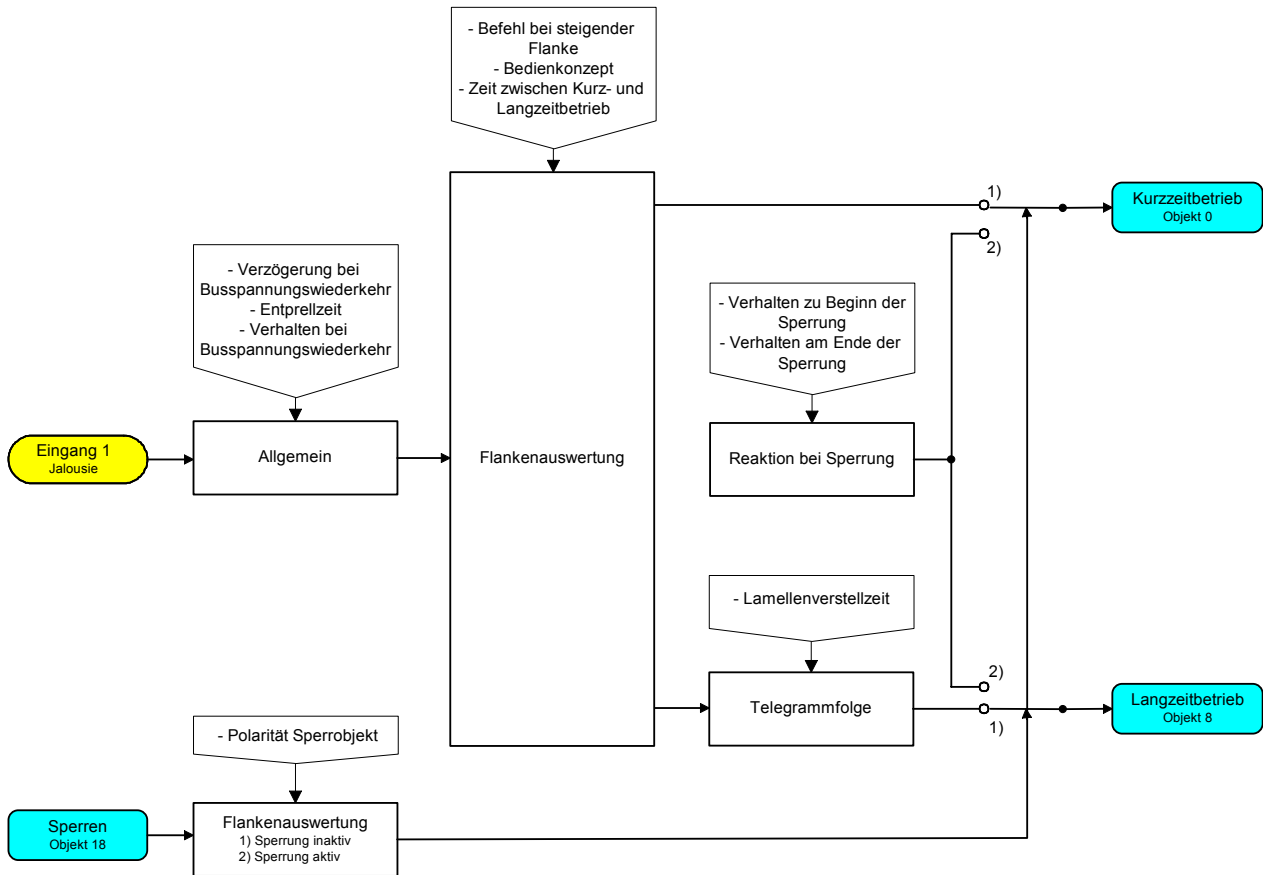
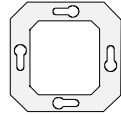

Funktionsschaltbild  
(für Binäreingang / z. B. Eingang 1 Funktion "Jalousie")



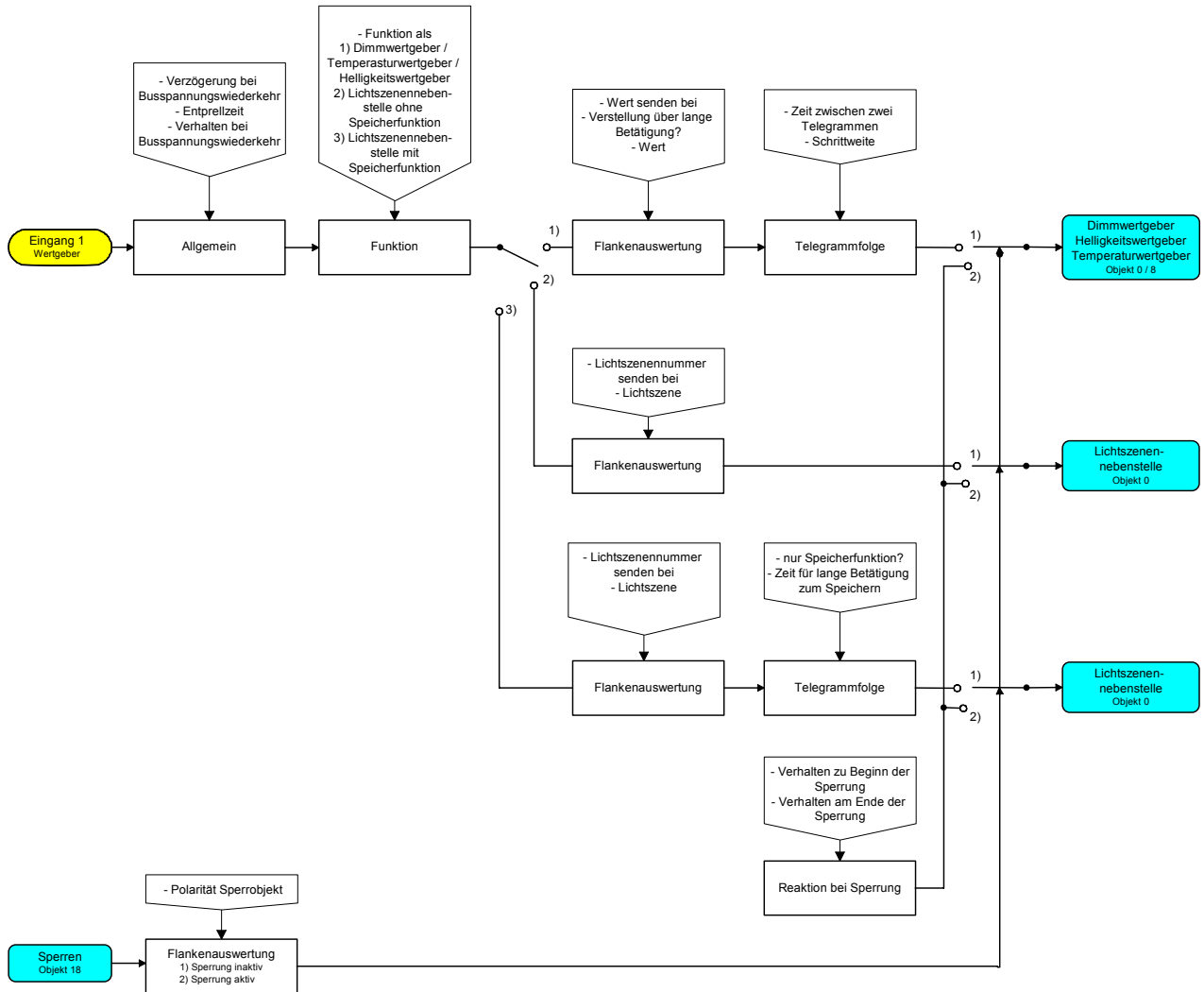
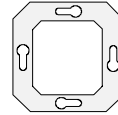

Funktionsschaltbild  
(für Binäreingang / z. B. Eingang 1 Funktion "Wertgeber")

# instabus EIB System

## Sensor

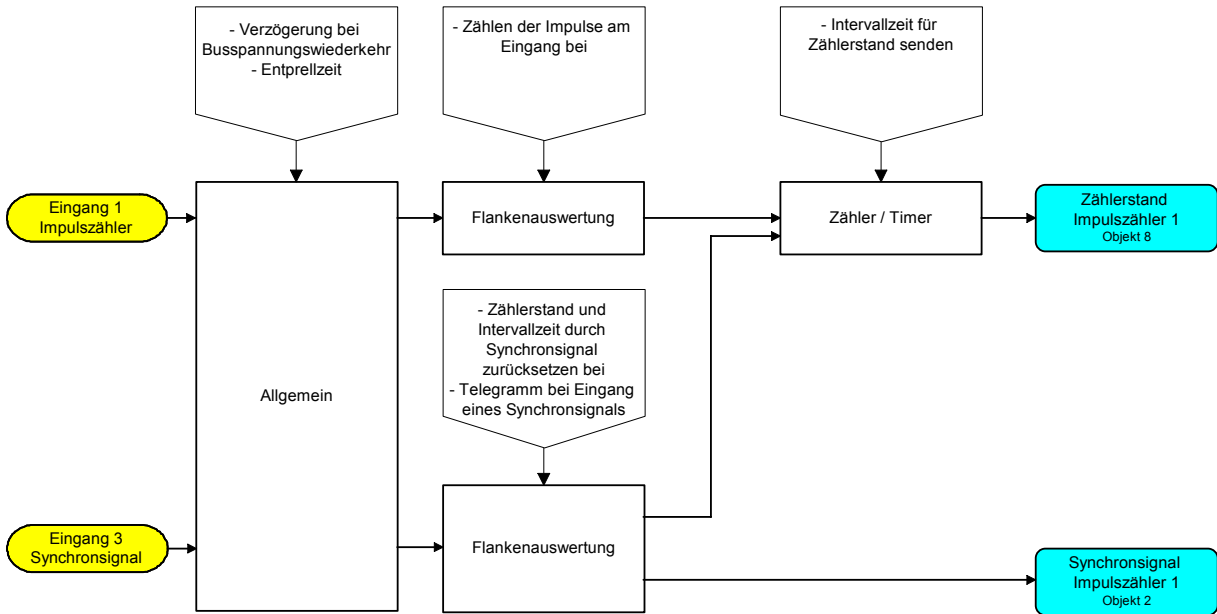
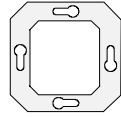

Funktionsschaltbild  
(für Binäreingang / z. B. Eingang 1 Funktion "Impulszähler")

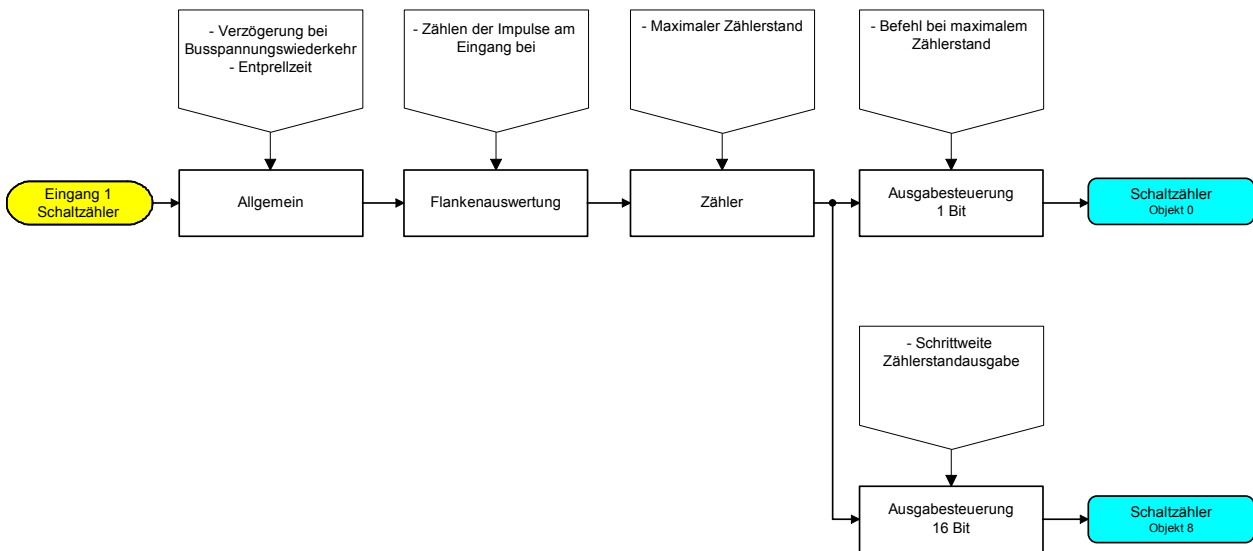

Funktionsschaltbild  
(für Binäreingang / z. B. Eingang 1 Funktion "Schaltzähler")

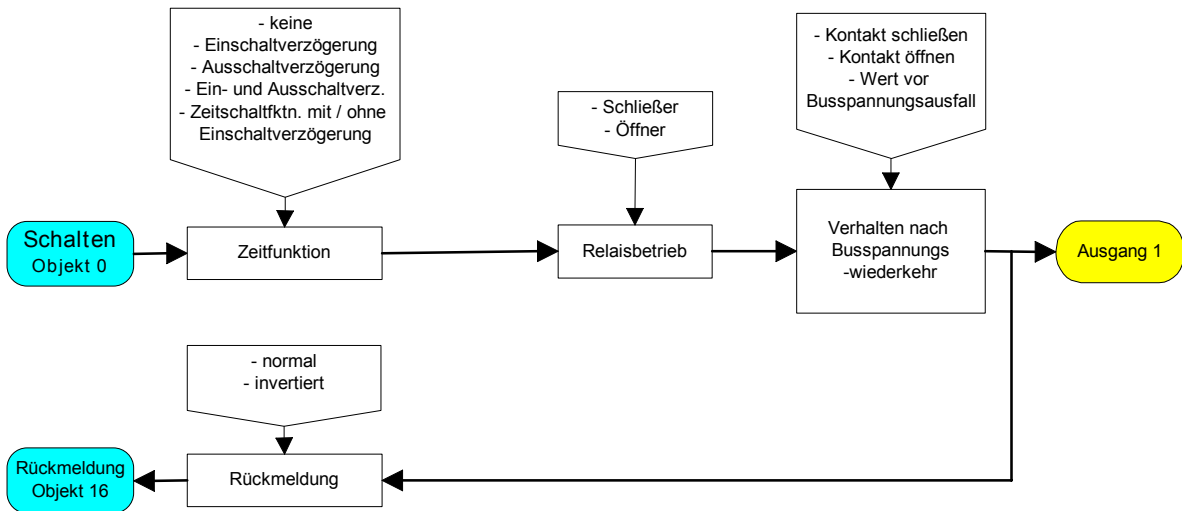

Funktionsschaltbild  
(für Schaltausgänge / z. B. Ausgang 1 ohne Zusatzfunktion)

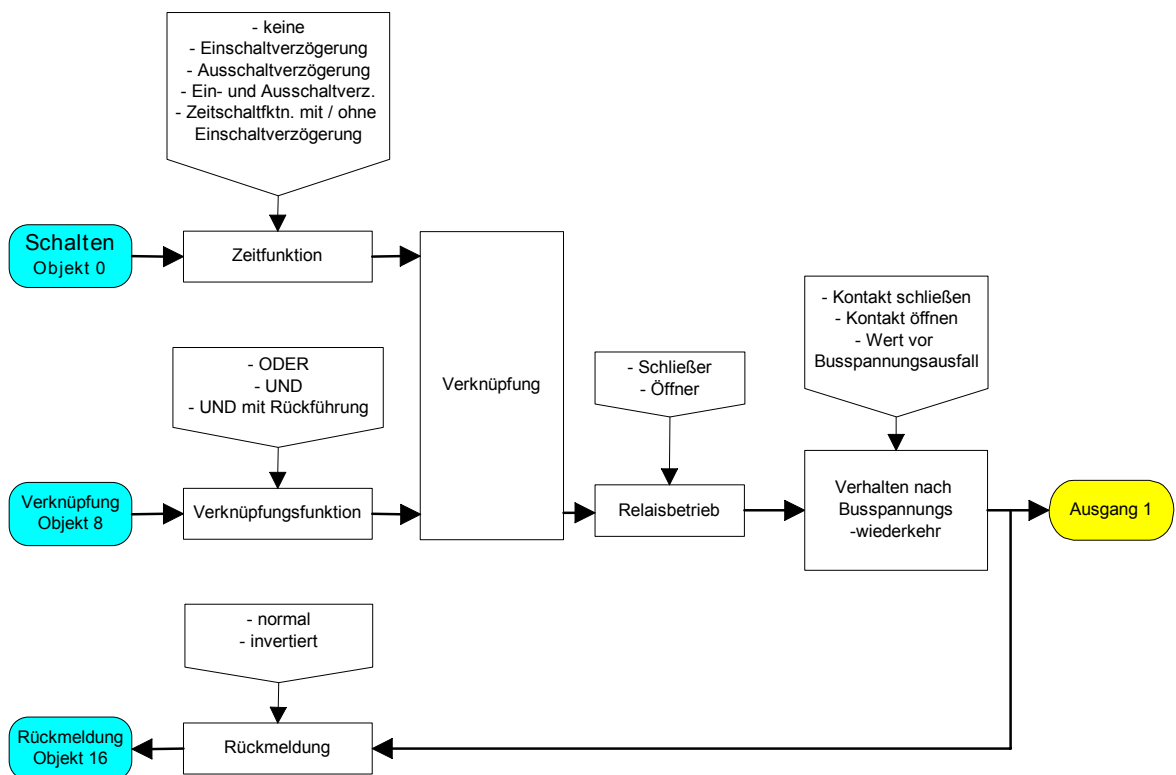

Funktionsschaltbild  
(für Schaltausgänge / z. B. Ausgang 1 mit der Zusatzfunktion "Verknüpfungsobjekt")

# instabus EIB System

## Sensor

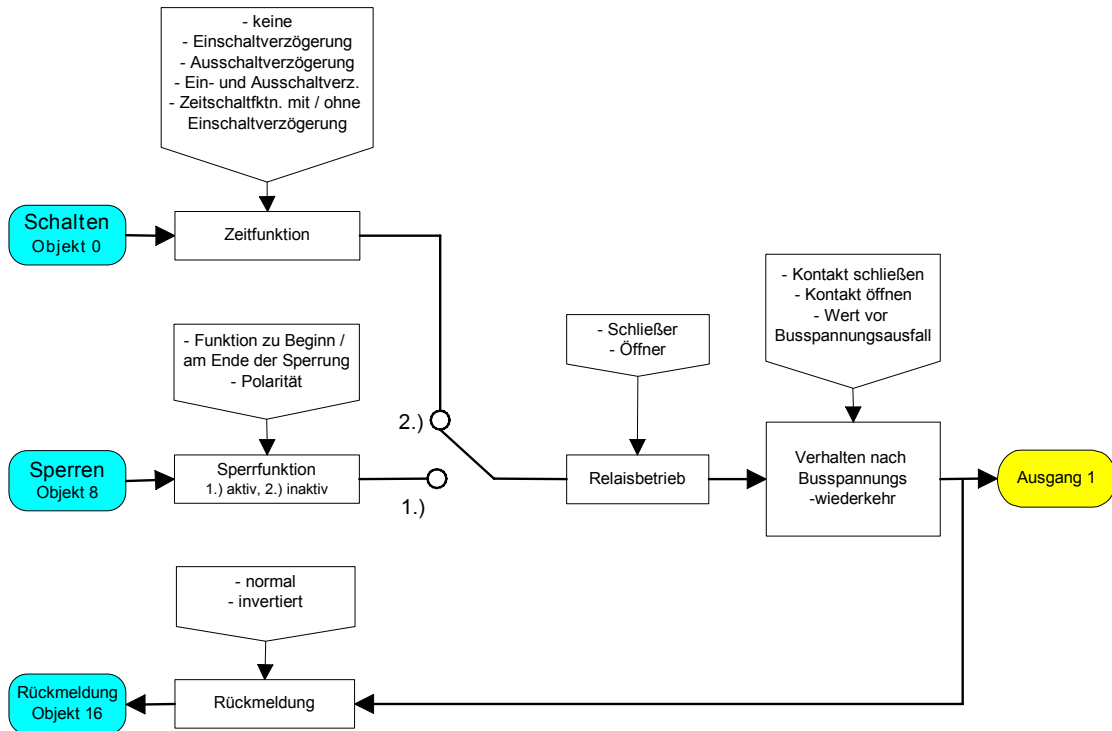
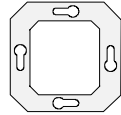

Funktionsschaltbild  
(für Schaltausgänge / z. B. Ausgang 1 mit der Zusatzfunktion "Sperrobjekt")

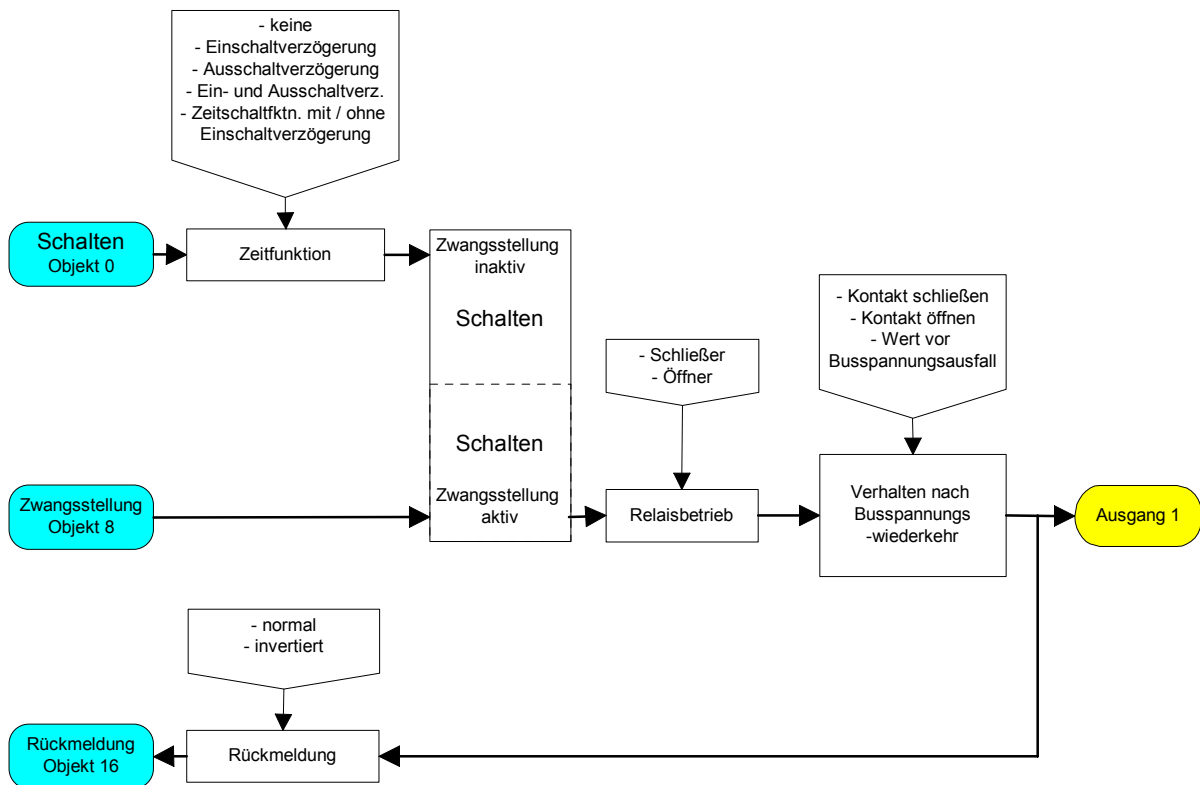

Funktionsschaltbild  
(für Schaltausgänge / z. B. Ausgang 1 mit der Zusatzfunktion "Zwangsstellungsobjekt")

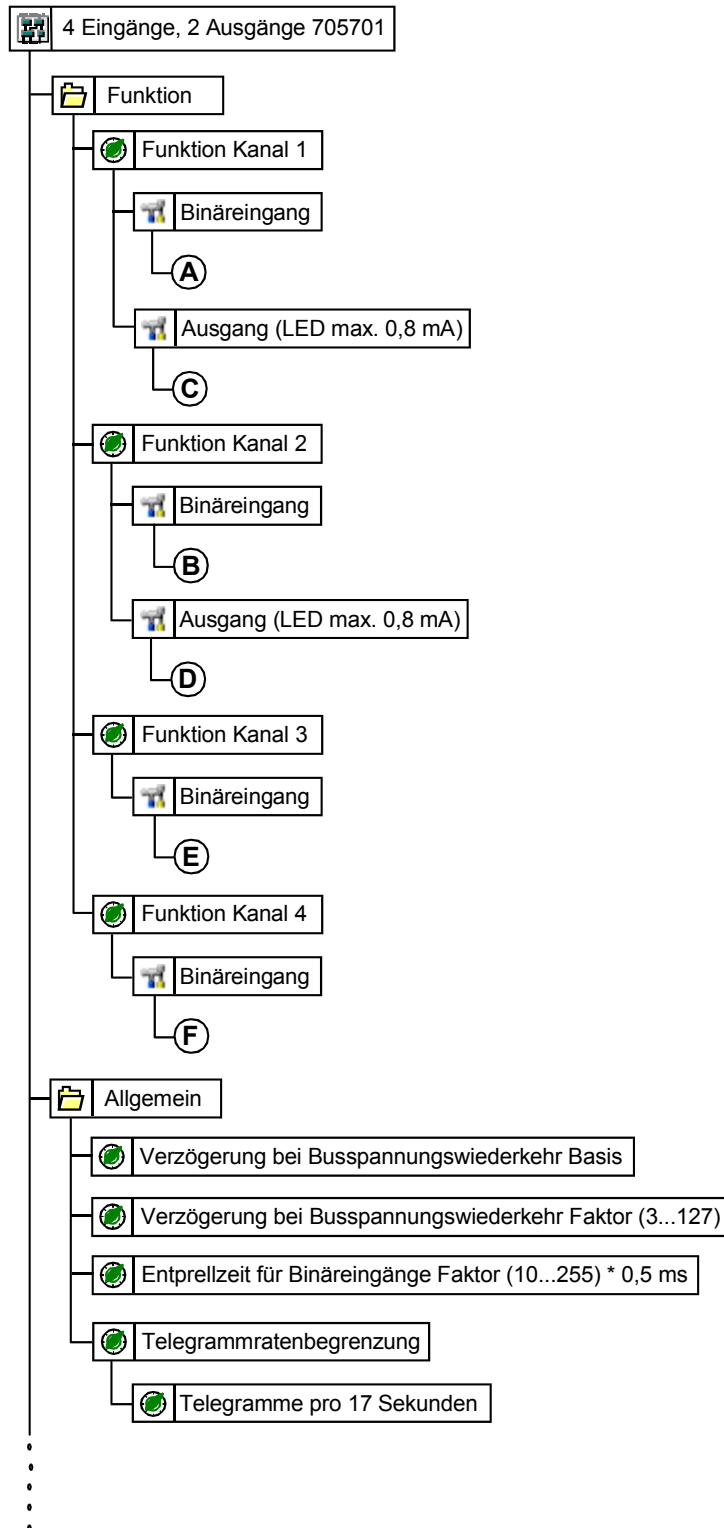
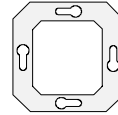

Parameterbild (Bild 1 von 8)

# instabus EIB System

## Sensor

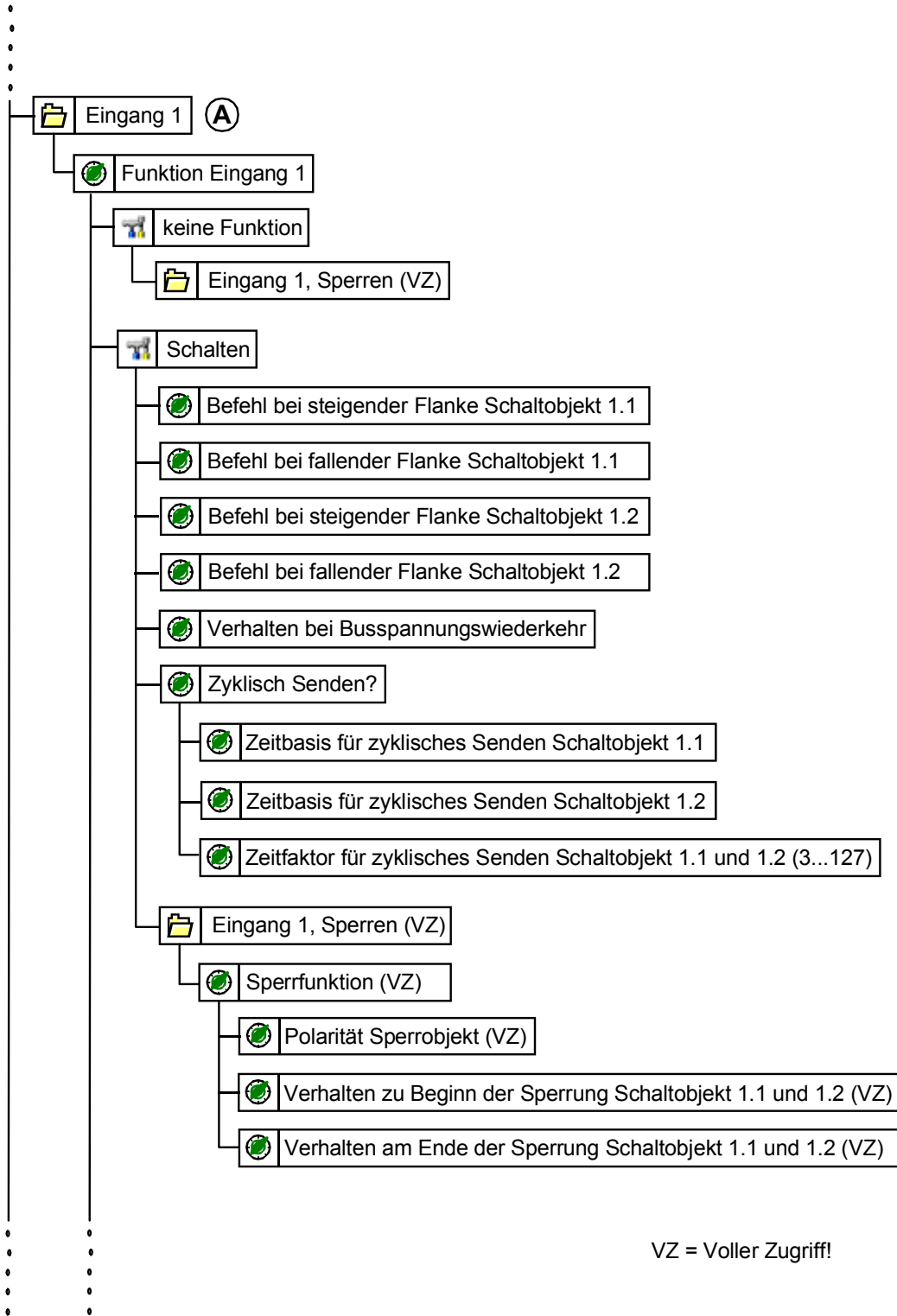
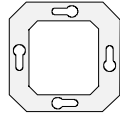

VZ = Voller Zugriff!

Parameterbild (Bild 2 von 8)

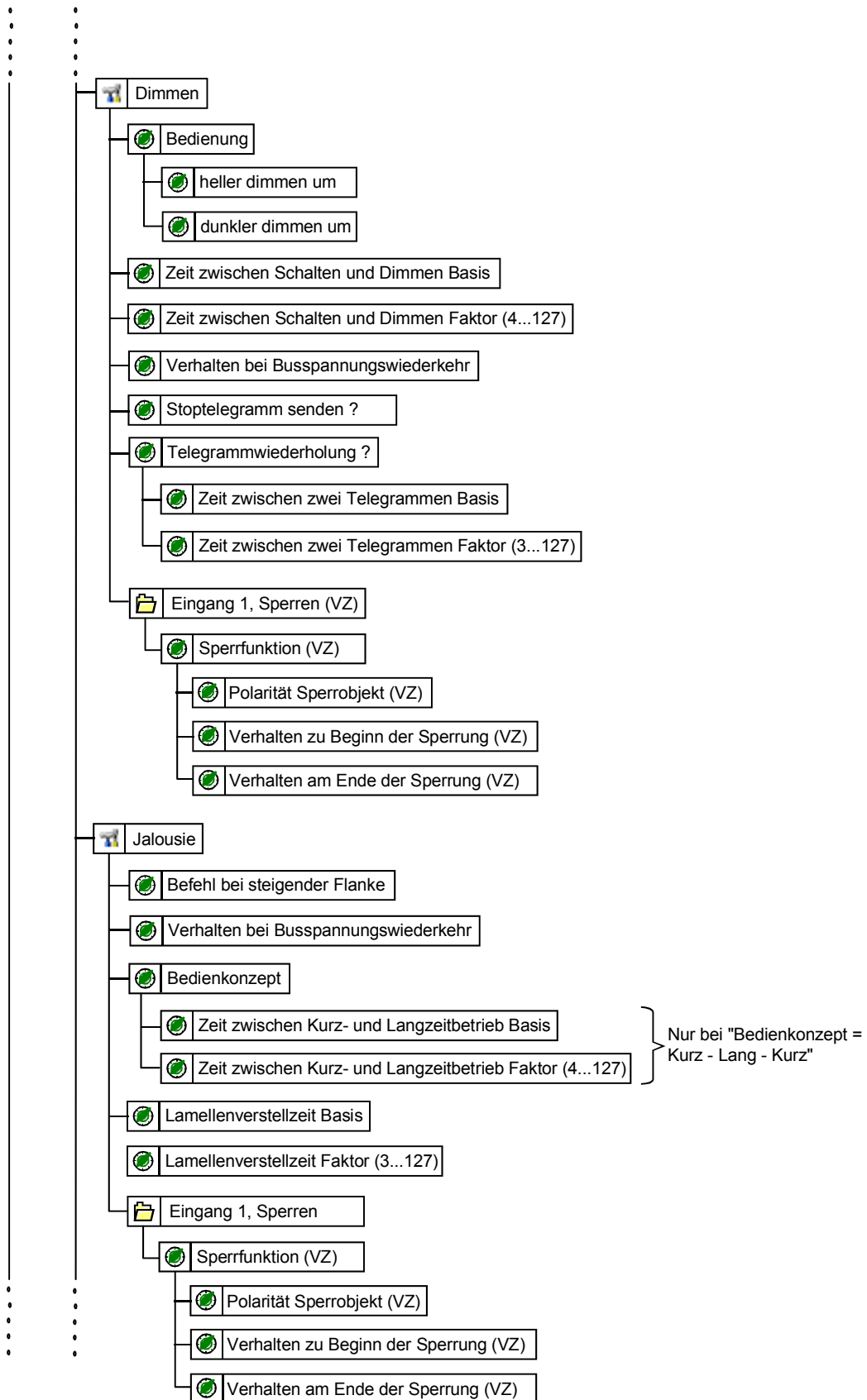
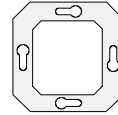

VZ = Voller Zugriff!

# instabus EIB System

## Sensor

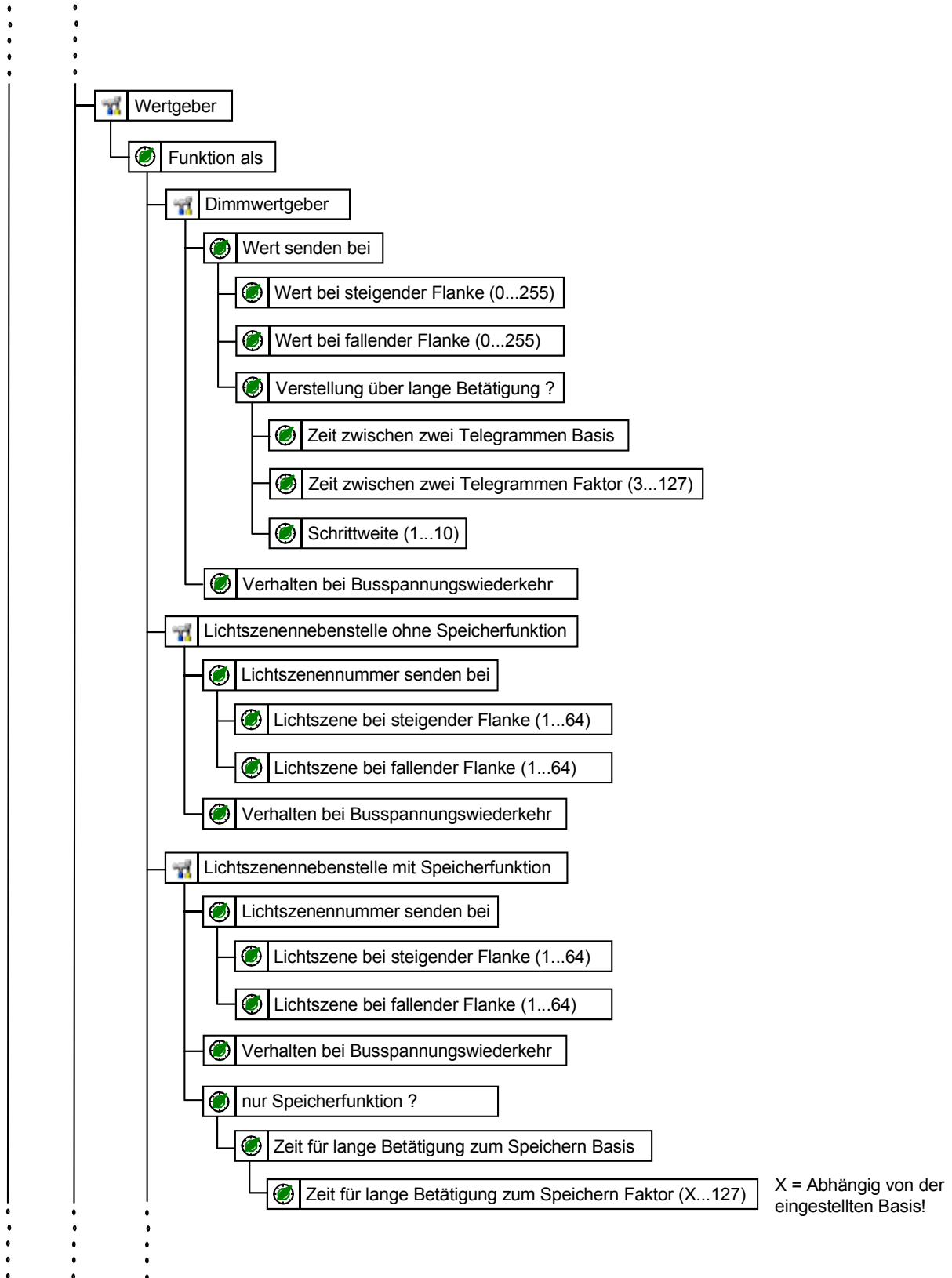
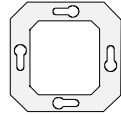

Parameterbild (Bild 4 von 8)



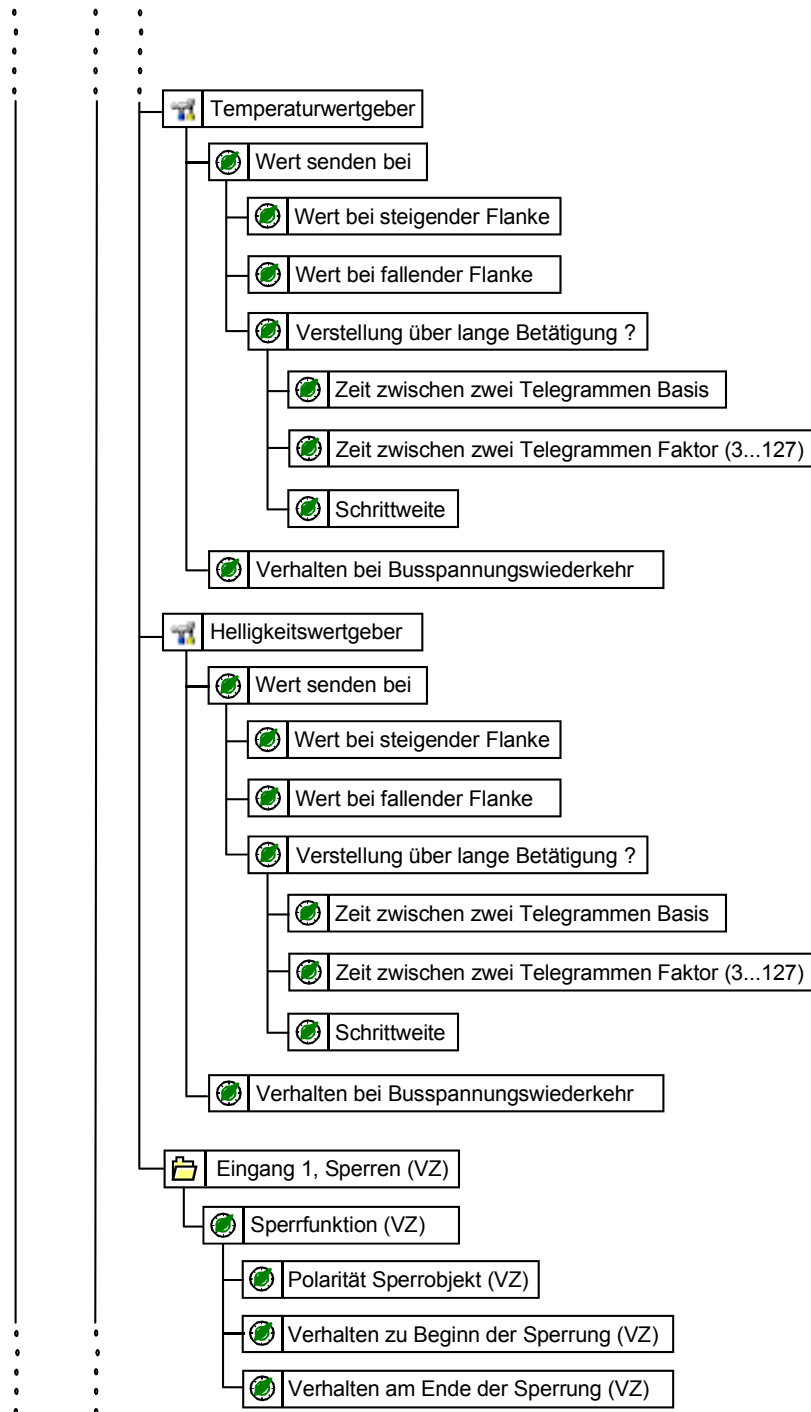
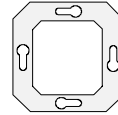

VZ = Voller Zugriff!

Parameterbild (Bild 5 von 8)

# instabus EIB System

## Sensor

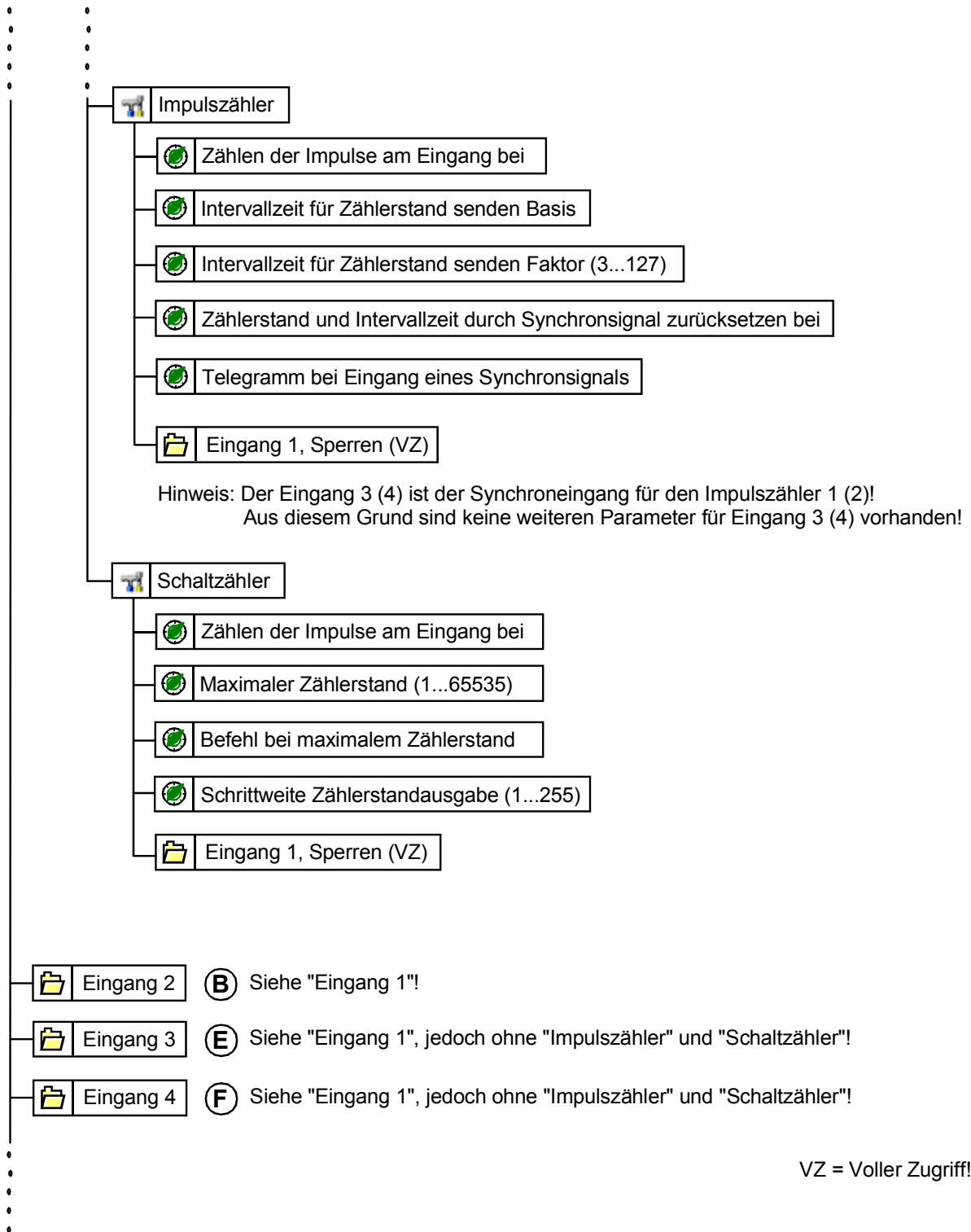
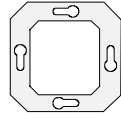

Parameterbild (Bild 6 von 8)

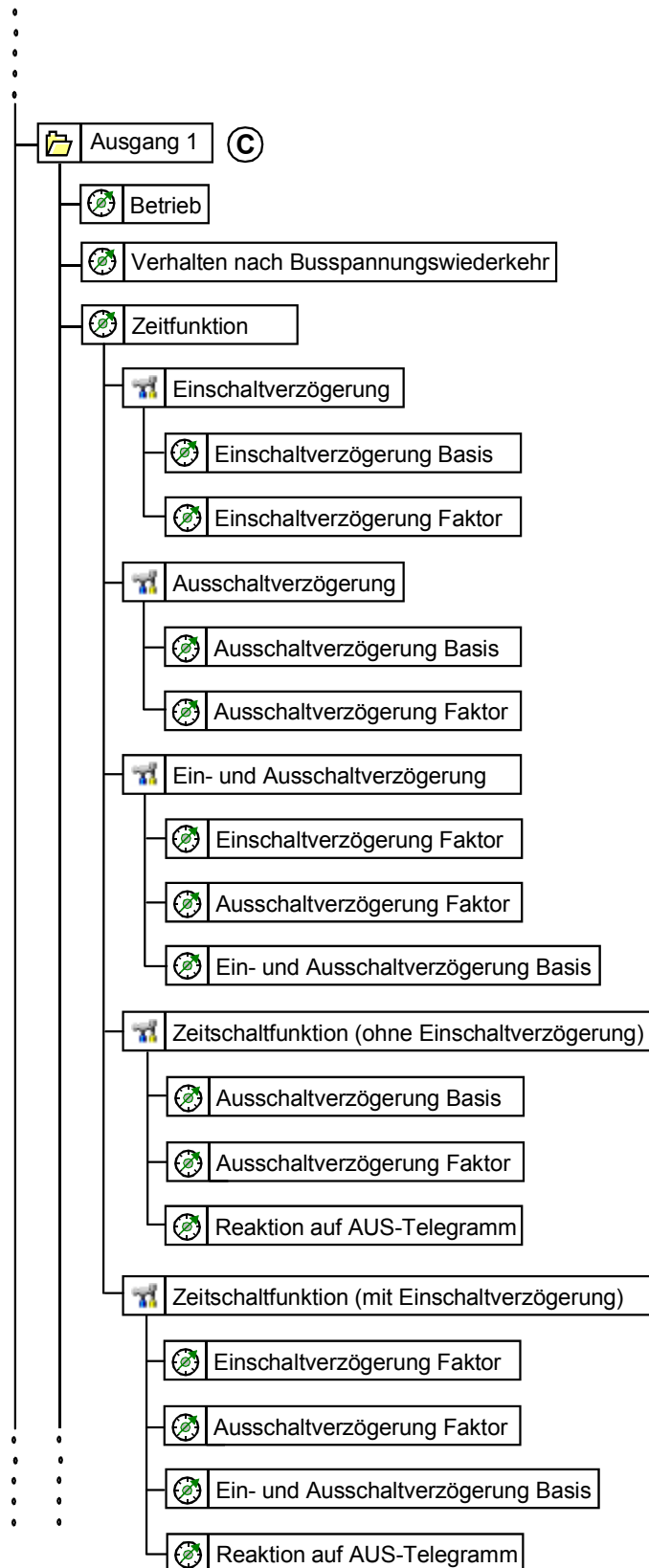

Parameterbild (Bild 7 von 8)

# instabus EIB System

## Sensor

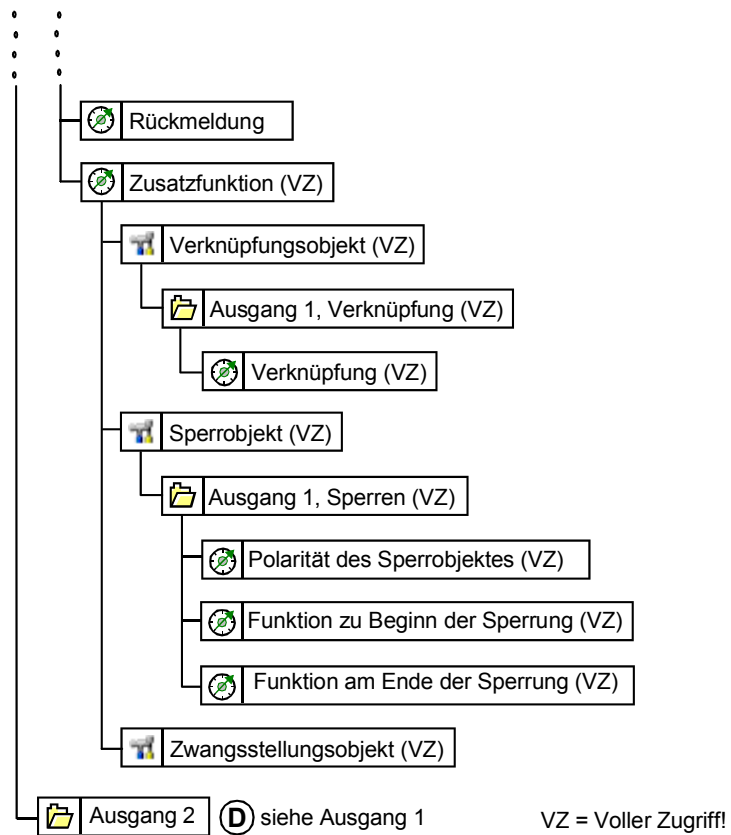
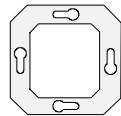

Parameterbild (Bild 8 von 8)

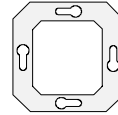

Anzahl der Adressen (max.):	26	dynamische Tabellenverwaltung:	Ja <input type="checkbox"/>	Nein <input checked="" type="checkbox"/>
Anzahl der Zuordnungen (max.):	27	maximale Tabellenlänge:	53	
Kommunikationsobjekte:	12			

**Funktion:** keine Funktion (für alle 4 Eingänge <sup>2</sup>)

Keine weiteren Eingangs-Objekte!

**Funktion:** Binäreingang / "Schalten" (für alle 4 Eingänge <sup>2</sup>)

Objekt	Funktion	Name	Typ	Flag
<input type="checkbox"/>   0 – 3	Schaltobjekt X.1 (X = 1 bis 4)	Eingang 1 – Eingang 4	1 Bit	K, S, Ü, (L) <sup>1</sup>
<input type="checkbox"/>   8 – 11	Schaltobjekt X.2 (X = 1 bis 4)	Eingang 1 – Eingang 4	1 Bit	K, S, Ü, (L) <sup>1</sup>

**Funktion:** Binäreingang / "Dimmen" (für alle 4 Eingänge <sup>2</sup>)

Objekt	Funktion	Name	Typ	Flag
<input type="checkbox"/>   0 – 3	Schalten	Eingang 1 – Eingang 4	1 Bit	K, S, Ü, (L) <sup>1</sup>
<input type="checkbox"/>   8 – 11	Dimmen	Eingang 1 – Eingang 4	4 Bit	K, Ü, (L) <sup>1</sup>

**Funktion:** Binäreingang / "Jalousie" (für alle 4 Eingänge <sup>2</sup>)

Objekt	Funktion	Name	Typ	Flag
<input type="checkbox"/>   0 – 3	Kurzzeitbetrieb	Eingang 1 – Eingang 4	1 Bit	K, Ü, (L) <sup>1</sup>
<input type="checkbox"/>   8 – 11	Langzeitbetrieb	Eingang 1 – Eingang 4	1 Bit	K, Ü, (L) <sup>1</sup>

**Funktion:** Binäreingang / "Wertgeber" (Funktion: Dimmwertgeber für alle 4 Eingänge <sup>2</sup>)

Objekt	Funktion	Name	Typ	Flag
<input type="checkbox"/>   0 – 3	Wert	Eingang 1 – Eingang 4	1 Byte	K, Ü, (L) <sup>1</sup>

**Funktion:** Binäreingang / "Wertgeber" (Funktion: Lichtszenennebenstelle mit / ohne Speicherfunktion für alle 4 Eingänge <sup>2</sup>)

Objekt	Funktion	Name	Typ	Flag
<input type="checkbox"/>   0 – 3	Lichtszenennebenstelle	Eingang 1 – Eingang 4	1 Byte	K, Ü, (L) <sup>1</sup>

**Funktion:** Binäreingang / "Wertgeber" (Funktion: Temperaturwertgeber für alle 4 Eingänge <sup>2</sup>)

Objekt	Funktion	Name	Typ	Flag
<input type="checkbox"/>   8 – 11	Temperaturwert	Eingang 1 – Eingang 4	2 Byte	K, Ü, (L) <sup>1</sup>

**Funktion:** Binäreingang / "Wertgeber" (Funktion: Helligkeitswertgeber für alle 4 Eingänge <sup>2</sup>)

Objekt	Funktion	Name	Typ	Flag
<input type="checkbox"/>   8 – 11	Helligkeitswert	Eingang 1 – Eingang 4	2 Byte	K, Ü, (L) <sup>1</sup>

**Funktion:** Binäreingang / "Impulszähler" (für Eingänge 1 und 2 <sup>3</sup>)

Objekt	Funktion	Name	Typ	Flag
<input type="checkbox"/>   2	Synchronsignal Impulszähler 1	Eingang 3	1 Bit	K, S, Ü, (L) <sup>1</sup>
<input type="checkbox"/>   3	Synchronsignal Impulszähler 2	Eingang 4	1 Bit	K, S, Ü, (L) <sup>1</sup>
<input type="checkbox"/>   8	Zählerstand Impulszähler 1	Eingang 1	2 Byte	K, Ü, (L) <sup>1</sup>
<input type="checkbox"/>   9	Zählerstand Impulszähler 2	Eingang 2	2 Byte	K, Ü, (L) <sup>1</sup>

# instabus EIB System

## Sensor

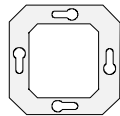

---

**Funktion:** Binäreingang / "Schaltzähler" (für Eingänge 1 und 2<sup>3</sup>)

Objekt	Funktion	Name	Typ	Flag
□   0	Schaltzähler	Eingang 1	1 Bit	K, S, Ü, (L) <sup>1</sup>
□   1	Schaltzähler	Eingang 2	1 Bit	K, S, Ü, (L) <sup>1</sup>
□   8	Schaltzähler	Eingang 1	2 Byte	K, Ü, (L) <sup>1</sup>
□   9	Schaltzähler	Eingang 2	2 Byte	K, Ü, (L) <sup>1</sup>

---

**Funktion:** Sperren (für alle 4 Eingänge<sup>4</sup>)

Objekt	Funktion	Name	Typ	Flag
□   16 – 19	Sperren	Eingang 1 – Eingang 4	1 Bit	K, S, (L) <sup>1</sup>

---

**Funktion:** Ausgang (für alle 2 Ausgänge<sup>5</sup>)

Objekt	Funktion	Name	Typ	Flag
□   0 – 1	Schalten	Ausgang 1 - 2	1 Bit	K, S, (L) <sup>1</sup>

---

**Funktion:** Zusatzfunktion für Ausgänge = "Verknüpfungsobjekt" (für alle 2 Ausgänge<sup>5</sup>)

Objekt	Funktion	Name	Typ	Flag
□   8 – 9	Verknüpfung	Ausgang 1 - 2	1 Bit	K, S, (L) <sup>1</sup>

---

**Funktion:** Zusatzfunktion für Ausgänge = "Sperrobjekt" (für alle 2 Ausgänge<sup>5</sup>)

Objekt	Funktion	Name	Typ	Flag
□   8 – 9	Sperren	Ausgang 1 - 2	1 Bit	K, S, (L) <sup>1</sup>

---

**Funktion:** Zusatzfunktion für Ausgänge = "Zwangsstellungsobjekt" (für alle 2 Ausgänge<sup>5</sup>)

Objekt	Funktion	Name	Typ	Flag
□   8 – 9	Zwangsstellung	Ausgang 1 - 2	2 Bit	K, S, (L) <sup>1</sup>

---

**Funktion:** Rückmeldung für Ausgänge (für alle 2 Ausgänge<sup>5</sup>)

Objekt	Funktion	Name	Typ	Flag
□   16 – 17	Rückmeldung	Ausgang 1 - 2	1 Bit	K, Ü, (L) <sup>1</sup>

---

- 1: Bei den mit (L) gekennzeichneten Objekten kann der aktuelle Objektstatus ausgelesen werden (L-Flag setzen!).
- 2: Die Funktionen "keine Funktion", "Schalten", "Dimmen", "Jalousie", und "Wertgeber" können je Eingang ausgewählt werden. Dementsprechend ändern sich auch die Namen der Kommunikationsobjekte und die Objektabelle (dynamische Objektstruktur).
- 3: Die Funktionen "Impulszähler" und "Schaltzähler" können nur für die Eingänge 1 und 2 parametrierbar werden! Bei der Funktion "Impulszähler", parametrierbar auf Eingang 1 (2), ist der Eingang 3 (4) für das Synchronsignal reserviert. Aus diesem Grund muss der Eingang 3 (4) auf "Impulszähler/Synchron-eingang" parametrierbar werden!
- 4: Sind Eingänge auf die Funktionen "keine Funktion", "Impulszähler" oder "Schaltzähler" parametrierbar, ist keine Sperrfunktion möglich!
- 5: Nur die Kanäle 1 und 2 können als Ausgang parametrierbar werden. Dementsprechend sind nur für diese Ausgänge die Rückmeldeobjekte und die Zusatzfunktionen wählbar.

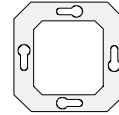

## Funktionsbeschreibung für Binäreingänge

### Wertgeber: Verstellung über langen Tastendruck

Bei einer Wertgeber-Parametrierung (Wertgeber, Temperaturwertgeber oder Helligkeitwertgeber) ist eine Verstellung des zu sendenden Werts über einen langen Tastendruck ( $> 5$  s) möglich, wenn der Wert bei steigender oder fallender Flanke gesendet werden soll. Hierbei wird der programmierte Wert jeweils um die parametrisierte Schrittweite erhöht und gesendet. Nach Loslassen des Eingangs bleibt der zuletzt gesendete Wert gespeichert. Beim nächsten langen Tastendruck ändert sich die Richtung der Wertverstellung.

Beispiel zum Dimmwertgeber 1 Byte:

Wert (0...255) 17  
Schrittweite (1...10) 5

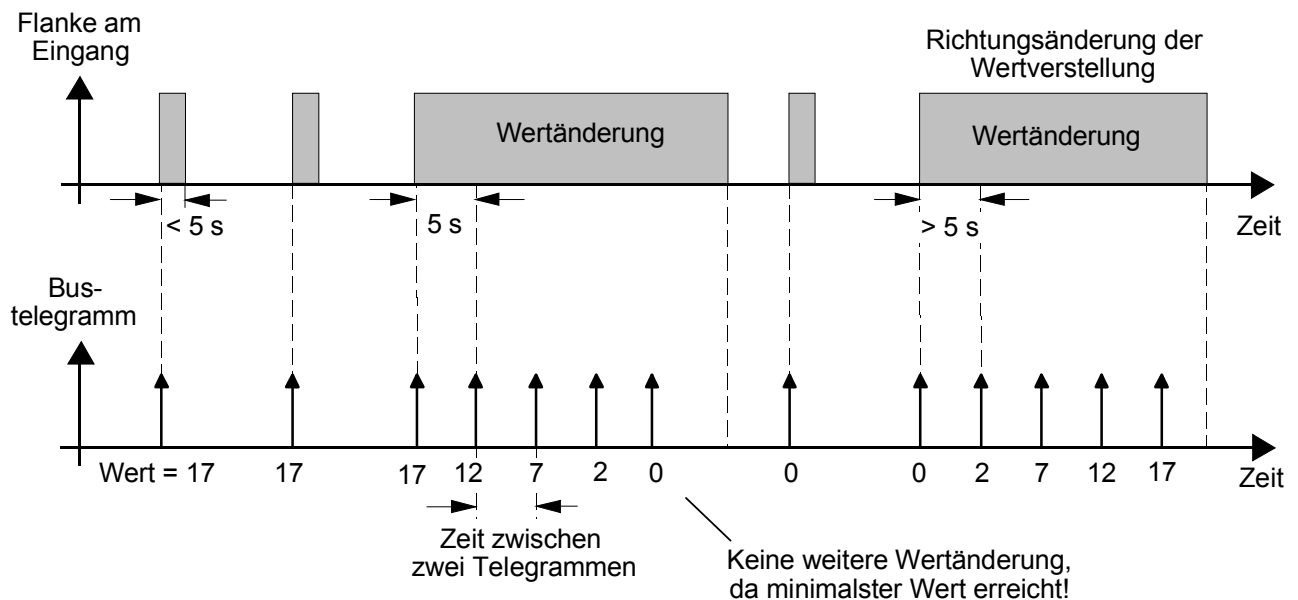

### Hinweise:

- Es findet kein Über- bzw. Unterlauf bei Wertverstellung statt! Wenn bei einer Verstellung der maximale (255) bzw. minimale (0) Wert erreicht ist, werden keine Telegramme mehr ausgesendet.
- Um sicherzustellen, dass bei einer Wertverstellung die angesteuerte Beleuchtung ausschaltet bzw. auf das Maximum einschaltet, werden die Grenzwerte (Werte "0" bzw. "255") beim Erreichen der Grenzen des verstellbaren Bereichs stets mit übertragen. Das erfolgt auch dann, wenn die parametrisierte Schrittweite diese Werte nicht unmittelbar berücksichtigt (vgl. Beispiel oben: Schrittweite = 5; Wert "2" wird übertragen, danach Wert "0").  
Um sicherzustellen, dass der ursprüngliche Ausgangswert beim erneuten Verstellen (Änderung der Verstellrichtung) wieder eingestellt werden kann, wird in diesem Fall der erste Wertsprung ungleich der eingestellten Schrittweite erfolgen (vgl. Beispiel oben: Schrittweite = 5; Wert "0" wird übertragen, danach Werte "2", "7" usw.).
- Bei der Wertverstellung werden die neu eingestellten Werte im RAM abgespeichert. Nach einem Busspannungsausfall oder einem Bus-Reset werden die verstellten Werte durch die ursprünglich in der ETS parametrisierten Werte ersetzt.

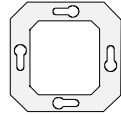

**Lichtszenennebenstelle mit / ohne Speicherfunktion**

Bei einer Parametrierung als Lichtszenennebenstelle ohne Speicherfunktion ist es möglich, eine Lichtszene aufzurufen. Bei steigender, fallender bzw. steigender und fallender Flanke wird die parametrierte Lichtszenennummer sofort gesendet.

Bei einer Parametrierung als Lichtszenennebenstelle mit Speicherfunktion ist es möglich, ein Speichertelegramm in Abhängigkeit der zu sendenden Lichtszene zu erzeugen. Hierbei wird bei einer langen Betätigung des Schließers (steigende Flanke) oder des Öffners (fallende Flanke) das entsprechende Speichertelegramm gesendet. In diesem Fall ist die Zeit für eine lange Betätigung parametrierbar (jedoch nicht unter 5 s). Bei einer kurzen Betätigung < 1 s wird die parametrierte Lichtszenennummer (ohne Speichertelegramm) gesendet. Wird länger als 1 s jedoch kürzer als 5 s betätigt, wird kein Telegramm ausgelöst. Zusätzlich hat man die Möglichkeit, ausschließlich ein Speichertelegramm ohne vorherigen Lichtszenenabruf zu senden. In diesem Fall muss der Parameter "nur Speicherfunktion = JA" eingestellt sein.

Beispiele zur Lichtszenennebenstelle mit Speicherfunktion:

- 1.) nur Speicherfunktion = NEIN
- 2.) nur Speicherfunktion = JA

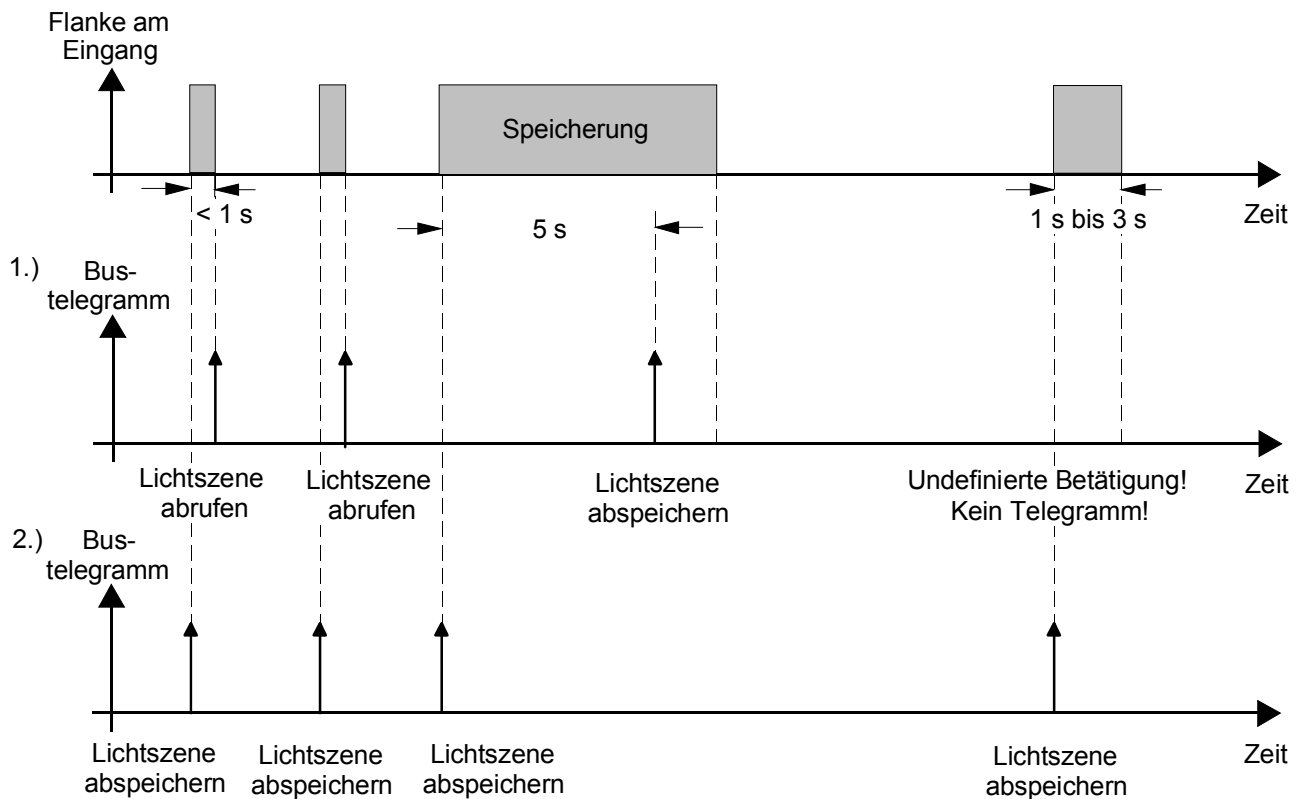

nur Speicherfunktion = NEIN:

Wird eine steigende oder eine fallende Flanke am Eingang erkannt (abhängig von der Parametrierung), startet der Timer. Wird nun innerhalb der ersten Sekunde wieder losgelassen, erfolgt unmittelbar der entsprechende Lichtszenenabruf. Ist die Betätigung länger, wird nach 5 s das Speichertelegramm ausgesendet.

nur Speicherfunktion = JA:

Unmittelbar nach Erkennung der entsprechenden Flanke wird das Speichertelegramm ausgesendet.



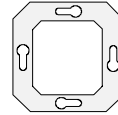

## Impulszähler

Die Impulszähler lassen sich ausschließlich auf die Eingänge 1 oder 2 parametrieren! In diesem Fall sind die Eingänge 3 (für Impulszähler 1) oder 4 (für Impulszähler 2) für das Synchronsignal reserviert. Aus diesem Grund muss der Eingang 3 (4) auf "Impulszähler/Synchroneingang" parametrieren! Wenn die Kanäle 1 oder 2 als Ausgänge eingestellt sind, sind für diese Kanäle keine Impulszählerfunktionen möglich!

Die Impulszähler 1 und 2 laufen unabhängig voneinander und haben eine Auflösung von 16 Bit, sodass Zählerstände zwischen 0 und 65535 möglich sind. Der aktuelle Zählerstand kann durch Setzen des L-Flag beim Objekt 8 bzw. 9 ausgelesen werden.

Der Zählimpuls liegt am Eingang 1 bzw. Eingang 2 an. Nach Ablauf der als Parameter angegebenen Intervallzeit wird der Zählerstand als Objektwert des 2-Byte-Objektes "Zählerstand" (Objekt 8 oder 9) übernommen und gesendet. Danach wird der 2-Byte-Zähler für die Impulszählung im nächsten Zeitintervall intern zurückgesetzt.

Erst bei einer neuen Flanke am Eingang oder nach Ablauf der neugestarteten Intervallzeit kann der aktuelle Zählerstand in den Zählerstands-Objekten ausgelesen werden (L-Flag setzen!).

Zusätzlich können Zählerstand und Intervallzeit durch ein am Eingang 3 bzw. Eingang 4 anliegendes Synchronsignal zurückgesetzt werden. Außerdem können Schalttelegramme (kein Telegramm, EIN, AUS, UM) in Abhängigkeit der Synchronsignalfanke gesendet werden. Dabei kann der Ausgabewert der Flanke zugeordnet werden. Die Flankenzuordnung für die Rücksetzung des Zählerstands ist unabhängig vom Ausgabewert parametrierbar.

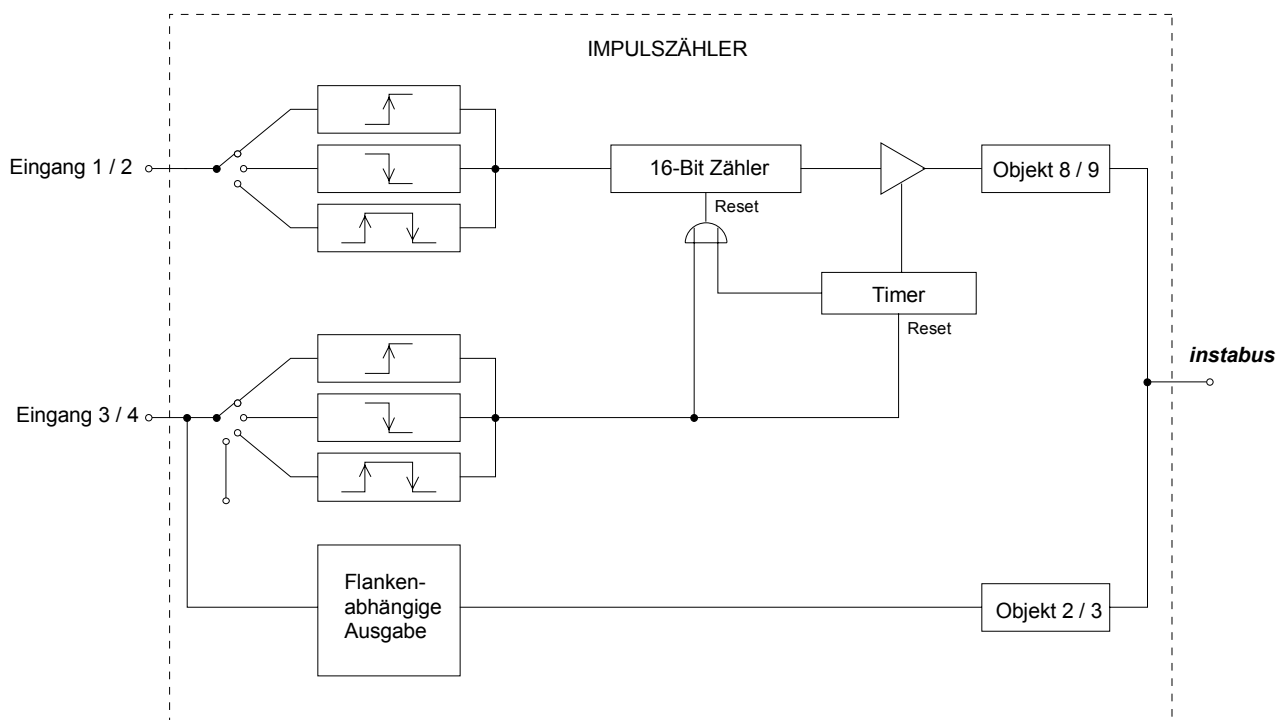

Eine Sperrung des Impulszählers ist nicht möglich!

Der Zählerstand wird im RAM abgespeichert. Nach einem Busspannungsausfall oder einem Bus-Reset wird der Wert gelöscht ("0")!

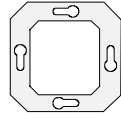

### Schaltzähler

Die Schaltzähler lassen sich ausschließlich auf die Eingänge 1 oder 2 parametrieren! Wenn die Kanäle 1 oder 2 als Ausgänge eingestellt sind, sind für diese Kanäle keine Schaltzählerfunktionen möglich! Die Schaltzähler 1 und 2 laufen unabhängig voneinander und haben eine Auflösung von 16 Bit, sodass Zählerstände zwischen 1 und 65535 möglich sind. Der aktuelle Zählerstand kann durch Setzen des L-Flag beim Objekt 8 bzw. 9 ausgelesen werden.

Der Zählimpuls liegt am Eingang 1 bzw. Eingang 2 an. Nachdem der Zählerstand den parametrisierten Vorgabewert erreicht hat, wird der Zählerstand in das 2-Byte-Objekt 8 bzw. 9 übernommen und übertragen. Dabei kann ein Signal-Wert (1-Bit-Objekt "0" bzw. "1"), der parametrierbar ist, ausgegeben werden. Nach der Übertragung erfolgt die automatische interne Rücksetzung des 16-Bit-Zählers. Erst bei einer neuen Flanke am Eingang kann der aktuelle Zählerstand in den Zählerstands-Objekten ausgelesen werden (L-Flag setzen!).

Zudem wird der Zählerstand zyklisch nach einer vordefinierten Anzahl von Zählimpulsen (1...255) ausgesendet.

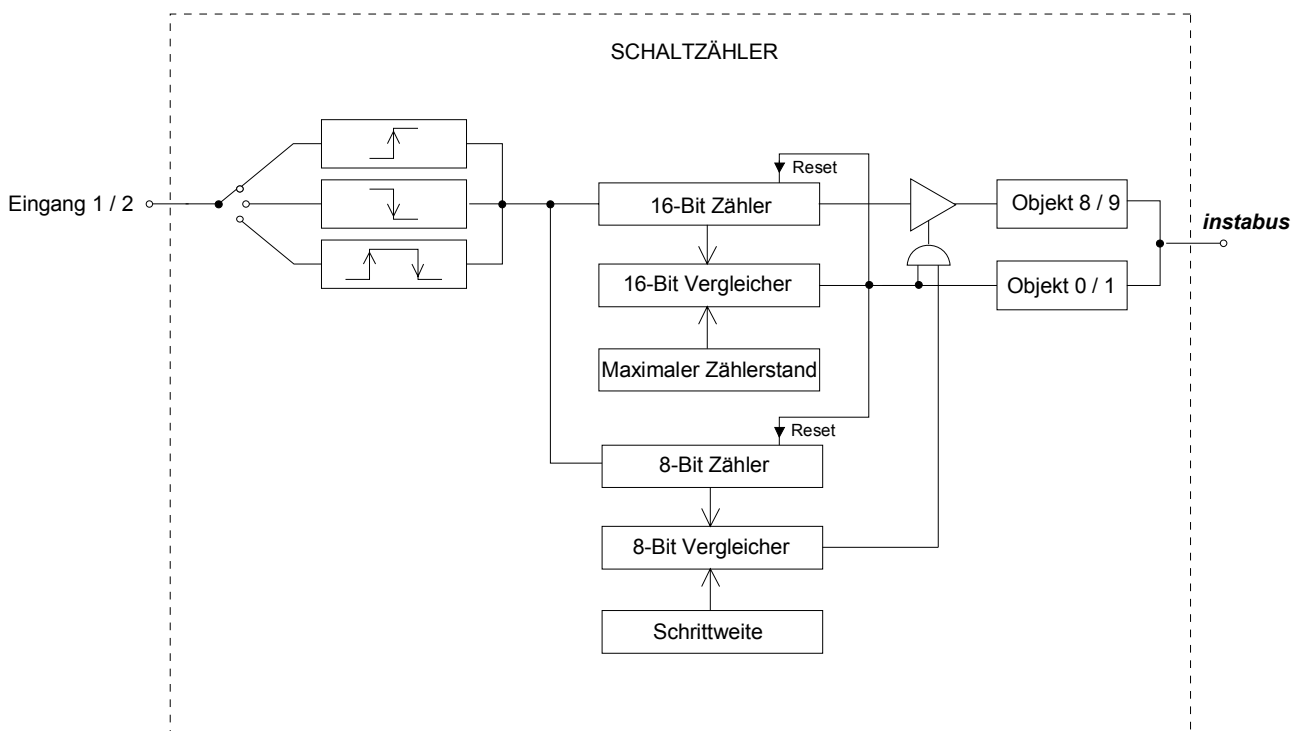

Eine Sperrung des Schaltzählers ist nicht möglich!

Die Zählerstände werden im RAM abgespeichert. Nach einem Busspannungsausfall oder einem Bus-Reset werden die Werte gelöscht ("0")!

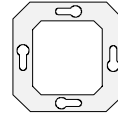

## Verhalten bei Busspannungswiederkehr

Es kann zu jedem Eingang separat festgelegt werden, ob eine Reaktion bzw. welche Reaktion bei Busspannungswiederkehr erfolgen soll. So kann in Abhängigkeit des Eingangssignals oder zwangsgesteuert ein definiertes Telegramm auf den Bus ausgesendet werden.

Die parametrisierte "Verzögerung nach Busspannungswiederkehr" muss erst abgelaufen sein, bis dass die eingestellte Reaktion ausgeführt wird!

Innerhalb der Verzögerung werden an den Eingängen anliegende Flanken bzw. Signale nicht ausgewertet und verworfen. Die Verzögerungszeit wird allgemein für alle Eingänge und auch für die Ausgänge parametrisiert.

Es ist möglich, eine allgemeine Telegrammratenbegrenzung zu parametrieren. In diesem Fall wird nach Busspannungswiederkehr innerhalb der ersten 17 s kein Telegramm ausgesendet.

Es ist zu beachten, dass die parametrisierte "Verzögerung bei Busspannungswiederkehr" auch während dieser Zeit aktiv ist und das parametrisierte Verhalten bei Busspannungswiederkehr nicht ausgeführt wird, wenn die Verzögerungszeit innerhalb der ersten 17 Sekunden abläuft!

## Sperrfunktion

Zu jedem Eingang kann unabhängig zu Beginn bzw. am Ende einer Sperrung eine bestimmte Reaktion ausgeführt werden. Dabei ist es möglich, auch auf "keine Reaktion" zu parametrieren. Nur in diesem Fall werden vor einer Aktivierung der Sperrfunktion ablaufende Dimm- bzw. Jalousiesteuerungsvorgänge oder Wertverstellungen bei aktiver Sperrung zu Ende ausgeführt. In allen anderen Fällen wird unmittelbar zu Beginn der Sperrung der parametrisierte Befehl ausgesendet. Weiterhin werden während einer aktiven Sperrung Flanken bzw. Signale an den entsprechenden Eingängen nicht ausgewertet!

Updates auf Sperrobjekte (Sperrung oder Freigabe) bewirken jedes Mal das Aussenden des entsprechenden parametrisierten Befehls "zu Beginn bzw. am Ende der Sperrung".

Während einer aktiven Sperrung wird über den gesperrten Eingang nicht zyklisch gesendet.

Wurde vor einer Aktivierung der Sperrfunktion zyklisch gesendet, so wird am Ende der Sperrung bei der Parametrierung "keine Reaktion" nicht mehr zyklisch gesendet! In diesem Fall wird erst nach einem Update auf das Schalten-Objekt der Objektwert erneut zyklisch übertragen. In allen anderen Fällen wird der Objektwert nach Sperrende wieder zyklisch gesendet.

## Zyklisches Senden

Es wird stets der in den Schaltobjekten intern bzw. extern nachgeführte Objektwert ausgesendet. Es wird also auch dann der Objektwert zyklisch übertragen, wenn einer steigenden oder fallenden Flanke "keine Reaktion" zugeordnet ist!

Das zyklische Senden erfolgt auch direkt nach Busspannungswiederkehr, wenn der parametrisierte Wert des Telegramms nach Busspannungswiederkehr der Objektwert-Parametrierung für zyklisches Senden entspricht. Bei freigegebener Telegrammratenbegrenzung wird frühestens nach 17 Sekunden zyklisch ausgesendet.

Während einer aktiven Sperrung wird über den gesperrten Eingang nicht zyklisch gesendet.

## instabus EIB System

### Sensor

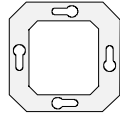

## Funktionsbeschreibung für LED-Ausgänge

### Verhalten bei Busspannungswiederkehr

Die Vorzugslage eines Schaltausgangs bei Busspannungswiederkehr kann festgelegt werden. So kann der Schaltausgang bestromt werden (Einstellung: "Kontakt schließen" / LED an) oder stromlos geschaltet werden (Einstellung: "Kontakt öffnen" / LED aus). Der Parameter "Betrieb" (Schließer oder Öffner) ist dabei nicht von Bedeutung.

Zusätzlich kann der Schaltzustand nachgeführt werden, der vor Busspannungsausfall aktiviert war (Einstellung: "Wert vor Busspannungsausfall"). Dabei werden keine evtl. vor Busspannungsausfall gestartete Zeit- oder auch aktivierte Verknüpfungsfunktionen berücksichtigt!

Der nach Busspannungswiederkehr eingestellte Schaltstatus wird ausschließlich im Rückmeldeobjekt nachgeführt.

Das eingestellte Verhalten bei Busspannungswiederkehr wird erst nach Ablauf der parametrisierten "Verzögerung bei Busspannungswiederkehr" ausgeführt! Innerhalb der Verzögerungszeit zeigen die Ausgänge keine Reaktion. Updates der Schalten-Objekte über den Bus während der Verzögerungszeit werden gespeichert und erst nach Ablauf der Verzögerung ausgeführt.

Es ist möglich, eine allgemeine Telegrammratenbegrenzung zu parametrieren. In diesem Fall wird nach Busspannungswiederkehr innerhalb der ersten 17 s kein Telegramm über die Rückmeldeobjekte ausgesendet.

Eine Ansteuerung der Schaltausgänge über die Schalten-Objekte ist jedoch möglich, sobald die "Verzögerung bei Busspannungswiederkehr" abgelaufen ist.

Bei Busspannungsausfall schalten die Ausgänge grundsätzlich ab (LED aus).

Eine vor Busspannungsausfall aktivierte Sperrfunktion oder eine zuvor aktivierte Zwangsstellung ist nach Busspannungswiederkehr stets deaktiviert.

### Rückmeldungs-Objekt

Bei einer Änderung des Schaltzustands eines Ausgangs wird der aktuelle Schaltstatus über das entsprechende Rückmeldungs-Objekt auf den Bus übertragen.

Der Rückmeldungs-Objektwert wird auch nach Busspannungswiederkehr nach Ablauf der parametrisierten Verzögerungszeit aktualisiert und aktiv auf den Bus übertragen. Bei freigegebener Telegrammratenbegrenzung wird nach Busspannungswiederkehr innerhalb der ersten 17 s kein Telegramm über die Rückmeldeobjekte ausgesendet. Die Rückmeldung wird gespeichert und nach Ablauf der 17 s-Verzögerung ausgeführt.

Ggf. kann eine Visualisierungssoftware den Objektstatus auslesen (L-Flag setzen!).

Der nach Busspannungswiederkehr eingestellte Schaltstatus wird ausschließlich im Rückmeldeobjekt nachgeführt, sodass das Schalten-Objekt nicht aktualisiert wird.

### Blinken von Ausgangssignalen

Das Ausgangssignal eines Schaltausgangs kann nach Wunsch bei eingeschalteter LED (Kontakt geschlossen) blinken. Die Blinkfunktion kann separat für die beiden Schaltausgänge aktiviert werden. Die Blinkfrequenz ist in drei Stufen einstellbar:

- schnell (ca. 9 Hz)
- mittel (ca. 4 Hz)
- langsam (ca. 1 Hz).

Ein synchrones Blinken beider Ausgänge kann nicht gewährleistet werden!

Beide Schaltausgänge können zur Erhöhung des Gesamtausgangsstroms (vgl. technische Daten) bei gleicher Parametrierung parallel zusammengeschaltet werden. Bei einer solchen Parallelschaltung dürfen die Ausgangskanäle nicht blinken!

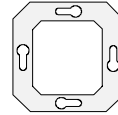

## Zusatzfunktionen

Zwangsführungsobjekt:

Über das Zwangsführungs-Objekt kann ein Schaltausgang, unabhängig von dem Schalten-Objekt, separat durch 2-Bit-Telegramme zu einer Schaltstellung gezwungen werden. Der Parameter "Betrieb" hat auch hier seine Wirkung. Der Wert des 2-Bit-Telegramms ist nach folgender Syntax zu bilden:

Bit 1	Bit 0	Funktion
0	x	Priorität nicht aktiv, $\Rightarrow$ 'Schalten'-Objekt
0	x	Priorität nicht aktiv, $\Rightarrow$ 'Schalten'-Objekt
1	0	Priorität aktiv: ausschalten
1	1	Priorität aktiv: einschalten

Mit dem ersten Bit (Bit 0) des Zwangsführungs-Objekts wird der aufzuzwingende Schaltzustand angegeben. Mit dem zweiten Bit (Bit 1) des Zwangsführungs-Objekts wird die Zwangsführung freigegeben.

Bei aktiver Zwangsführung (Priorität) werden eintreffende Schalt-Telegramme weiterhin intern ausgewertet und bei anschließender nicht aktiver Zwangsführung (Priorität) wird der aktuelle interne Schaltzustand, dem Schalten-Objektwert entsprechend, eingestellt.

Eine vor Busspannungsausfall aktivierte Zwangsführung ist nach Busspannungswiederkehr stets deaktiviert.

## Verknüpfungsobjekt:

Ist das Verknüpfungsobjekt parametrierbar, kann eine logische Verknüpfung mit dem Schaltobjekt des zugeordneten Ausgangs realisiert werden. Dabei werden die Objektwerte des Verknüpfungsobjekts und des Schalten-Objekts anhand der Verknüpfungsfunktionen "UND" / "ODER" / "UND mit Rückführung" miteinander verknüpft. In Abhängigkeit des Ergebnisses dieser logischen Zusammenführung wird der Ausgang angesteuert oder nicht.

UND mit Rückführung:

Bei einem Verknüpfungs-Objekt = "0" ist der Ausgang immer "0" (logisch UND). In diesem Fall wird durch die Rückführung des Ausgangs auf das Schalten-Objekt dieses beim Setzen wieder zurückgesetzt. Erst, wenn das Verknüpfungs-Objekt = "1" ist, kann durch eine neu empfangene "1" am Schalten-Objekt der Ausgang den logischen Zustand "1" annehmen.

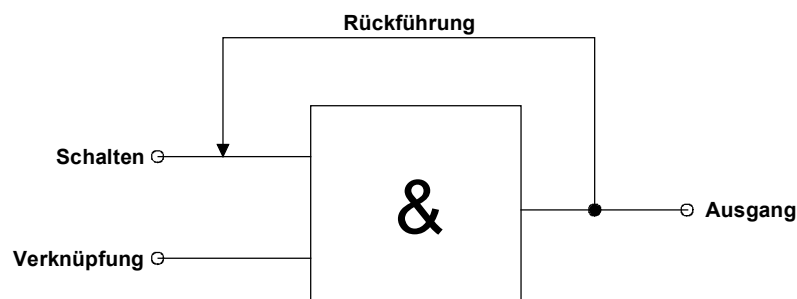

## instabus EIB System

### Sensor

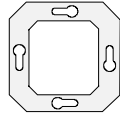

### Sperrobjekt:

Ist das Sperrobjekt parametrierbar, kann ein zugeordneter Ausgang beim Empfang eines Sperrtelegramms in einer parametrierbaren Schaltposition verriegelt werden. Die Polarität des Sperrobjekts ist einstellbar. Wird die Sperrfunktion aktiviert bzw. beendet, kann das Verhalten des Ausgangs in beiden Fällen vorgegeben werden. So kann der Ausgang ein- oder ausschalten. Dabei ist der Parameter "Betrieb" zu berücksichtigen.

Beispiele:

Betrieb = "Schließer", Befehl "ausschalten" → Ausgang ist stromlos,

Betrieb = "Schließer", Befehl "einschalten" → Ausgang ist bestromt,

Betrieb = "Öffner", Befehl "ausschalten" → Ausgang ist bestromt,

Betrieb = "Öffner", Befehl "einschalten" → Ausgang ist stromlos.

Bei der Einstellung "keine Änderung" wird der vor bzw. der durch die Sperrfunktion eingestellte Schaltstatus beibehalten. Während einer aktiven Sperrfunktion werden über das Schalten-Objekt empfangene Telegramme verworfen. Eine vor Busspannungsausfall aktivierte Sperrfunktion ist nach Busspannungswiederkehr stets deaktiviert.

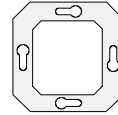

Parameter			
Beschreibung:	Werte:	Kommentar:	
Funktion			
Funktion Kanal 1	<b>Binäreingang</b> Ausgang (LED max. 0,8 mA)	Legt die Funktion der ersten Kanals fest.	
Kanal 1: Ausgangssignal blinken?	JA <b>NEIN</b>	Legt fest, ob das Ausgangssignal eines Schaltausgans blinken soll. Nur bei "Funktion Kanal 1 = Ausgang"!	
Blinkfrequenz	<b>langsam (ca. 1 Hz)</b> mittel (ca. 4 Hz) schnell (ca. 9 Hz)	Legt die Blinkfrequenz des Ausgangssignals fest. Nur bei "Kanal 1: Ausgangssignal blinken = JA"!	
Funktion Kanal 2	<b>Binäreingang</b> Ausgang (LED max. 0.8 mA)	Legt die Funktion der zweiten Kanals fest.	
Kanal 2: Ausgangssignal blinken?	JA <b>NEIN</b>	Legt fest, ob das Ausgangssignal eines Schaltausgans blinken soll. Nur bei "Funktion Kanal 2 = Ausgang"!	
Blinkfrequenz	<b>langsam (ca. 1 Hz)</b> mittel (ca. 4 Hz) schnell (ca. 9 Hz)	Legt die Blinkfrequenz des Ausgangssignals fest. Nur bei "Kanal 2: Ausgangssignal blinken = JA"!	
Funktion Kanal 3	<b>Binäreingang</b>	Die Funktion des dritten Kanals ist stets "Binäreingang".	
Funktion Kanal 4	<b>Binäreingang</b>	Die Funktion des vierten Kanals ist stets "Binäreingang".	
Allgemein			
Verzögerung bei Busspannungswiederkehr Basis	130 ms      34 s 260 ms      1,1 min 520 ms      2,2 min 1 s            4,5 min 2,1 s          9 min 4,2 s          18 min 8,4 s          35 min 17 s            1,2 h	Nach Busspannungswiederkehr kann das Applikationsprogramm der Tasterschnittstelle für eine definierte Zeit gesperrt werden, bis das die entsprechenden Reaktionen ausgeführt werden. Während dieser Zeit werden an den Eingängen anliegende Signale nicht ausgewertet und die Schaltausgänge nicht angesteuert! Auch eine Rückmeldung erfolgt frühestens nach Ablauf der Verzögerungszeit. Legt die Zeitbasis der Verzögerungszeit fest. Zeit = Basis · Faktor	

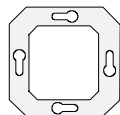

Allgemein		
Verzögerung bei Busspannungswiederkehr Faktor (3...127)	3 bis 127, <b>17</b>	<p>Legt den Zeitfaktor der Verzögerungszeit fest.</p> <p>Zeit = Basis · Faktor</p> <p>Voreinstellung: 1 s · 17 = 17 s</p>
Entprellzeit für Binäreingänge Faktor (10...255) * 0,5 ms	0 bis 255, <b>60</b>	<p>Legt die Zeit der Softwareentprellung gemeinsam für alle Binäreingänge fest. Anhand der hier eingestellten Zeit wird eine Signalfanke am Eingang verzögert ausgewertet.</p> <p>Zeit = 0,5 ms · Faktor</p> <p>Voreinstellung: 0,5 ms · 20 = 10 ms</p>
Telegrammratenbegrenzung	freigegeben <b>gesperrt</b>	Die Telegrammratenbegrenzung kann gesperrt oder freigegeben werden. Bei freigegebener Telegrammratenbegrenzung werden grundsätzlich in den ersten 17 s nach Busspannungswiederkehr keine Telegramme ausgesendet!
Telegramme pro 17 s	<b>30</b> 60 100 127	Bei freigegebener Telegrammratenbegrenzung kann hier die maximale Anzahl von Telegrammen in 17 s eingestellt werden.
Eingang 1 (Nur bei "Funktion Kanal 1 = Binäreingang"!)		
Funktion Eingang 1	keine Funktion <b>Schalten</b> Dimmen Jalousie Wertgeber Impulszähler Schaltzähler	Legt die Funktion des Eingangs 1 fest.
Funktion des Eingangs 1 = "keine Funktion"		
		Keine weiteren Parameter!
Funktion des Eingangs 1 = "Schalten"		
Befehl bei steigender Flanke Schaltobjekt 1.1	keine Reaktion <b>EIN</b> AUS UM	Legt den Befehl fest, der bei einer steigenden Flanke über das Schaltobjekt 1.1 ausgesendet wird. Bei "UM" wird der Objektwert umgeschaltet.
Befehl bei fallender Flanke Schaltobjekt 1.1	keine Reaktion EIN <b>AUS</b> UM	Legt den Befehl fest, der bei einer fallenden Flanke über das Schaltobjekt 1.1 ausgesendet wird. Bei "UM" wird der Objektwert umgeschaltet.



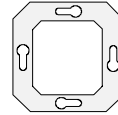

Eingang 1 (Nur bei "Funktion Kanal 1 = Binäreingang"!)		
Funktion des Eingangs 1 = "Schalten"		
Befehl bei steigender Flanke Schaltobjekt 1.2	<b>keine Reaktion</b> EIN AUS UM	Legt den Befehl fest, der bei einer steigenden Flanke über das Schaltobjekt 1.2 ausgesendet wird. Bei "UM" wird der Objektwert umgeschaltet.
Befehl bei fallender Flanke Schaltobjekt 1.2	<b>keine Reaktion</b> EIN AUS UM	Legt den Befehl fest, der bei einer fallenden Flanke über das Schaltobjekt 1.2 ausgesendet wird. Bei "UM" wird der Objektwert umgeschaltet.
Verhalten bei Busspannungswiederkehr	<b>keine Reaktion</b>  aktuellen Eingangszustand senden  EIN-Telegramm senden  AUS-Telegramm senden	Es kann festgelegt werden, welche Reaktion nach Busspannungswiederkehr erfolgen soll. Die parametrisierte Verzögerungszeit nach Busspannungswiederkehr muss erst abgelaufen sein, bis dass die hier eingestellte Reaktion ausgeführt wird.  Es erfolgt keine Reaktion.  Es wird der aktuelle Eingangszustand der Eingänge entsprechend der Parametrierung für die steigende und fallende Flanke ausgesendet.  Es wird ein EIN gesendet.  Es wird ein AUS gesendet.
Zyklisch Senden?	<b>kein zyklisches Senden</b>  Wiederholen bei EIN  Wiederholen bei AUS  Wiederholen bei EIN und AUS	Über die Schaltobjekte kann in Abhängigkeit des Objektwerts zyklisch gesendet werden.  Es wird nicht zyklisch gesendet.  Es wird zyklisch gesendet, wenn der Objektwert "EIN" ist.  Es wird zyklisch gesendet, wenn der Objektwert "AUS" ist.  Es wird unabhängig vom Objektwert immer zyklisch gesendet.
Zeitbasis für zyklisches Senden Schaltobjekt 1.1	<b>1 s</b> 1,1 min 2,1 s            2,2 min 4,2 s            4,5 min 8,4 s            9 min 17 s             18 min 34 s             35 min 1,1 min        1,2 h 34 s	Legt die Zeitbasis für das zyklische Senden über das Schaltobjekt 1.1 fest.  Zeit = Basis · Faktor

# instabus EIB System

## Sensor

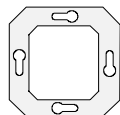

Eingang 1 (Nur bei "Funktion Kanal 1 = Binäreingang"!)		
Funktion des Eingangs 1 = "Schalten"		
Zeitbasis für zyklisches Senden Schaltobjekt 1.2	1 s 2,1 s 4,2 s 8,4 s 17 s 34 s 1,1 min 34 s  1,1 min 2,2 min 4,5 min 9 min 18 min 35 min 1,2 h <b>kein zykl. Senden über Schaltobjekt X.2</b>	Legt die Zeitbasis für das zyklische Senden über das Schaltobjekt 1.2 fest. Das zyklische Senden über Schaltobjekt 1.2 kann gesperrt werden, wenn "kein zykl. Senden über Schaltobjekt X.2" ausgewählt wird!  Zeit = Basis · Faktor
Zeitbasis für zyklisches Senden Schaltobjekt 1.1 und 1.2 Faktor (3...127)	3 bis 127, <b>60</b>	Legt den Zeitfaktor für das zyklische Senden über beide Schaltobjekte fest.  Zeit = Basis · Faktor Voreinstellung: 1 s · 60 = 60 s
Eingang 1, Sperren (VZ)		
Sperrfunktion (VZ)	freigegeben <b>gesperrt</b>	Die Sperrfunktion kann freigegeben oder gesperrt werden.
Polarität Sperrobjekt (VZ)	<b>Sperren = 1 (Freigabe = 0)</b> Sperren = 0 (Freigabe = 1)	Dieser Parameter gibt die Polarität des Sperrobjekts vor.
Verhalten zu Beginn der Sperrung Schaltobjekt 1.1 und 1.2 (VZ)	<b>keine Reaktion</b> EIN AUS UM	Bei aktiver Sperrung sind beide Schaltobjekte gesperrt! Dieser Parameter legt den Befehl fest, der zu Beginn der Sperrung über beide Schaltobjekte ausgesendet wird. Bei "UM" werden die Objektwerte umgeschaltet.
Verhalten am Ende der Sperrung Schaltobjekt 1.1 und 1.2 (VZ)	<b>keine Reaktion</b> EIN AUS aktuellen Eingangszustand senden	Bei aktiver Sperrung sind beide Schaltobjekte gesperrt! Dieser Parameter legt den Befehl fest, der am Ende der Sperrung über beide Schaltobjekte ausgesendet wird.  Bei "aktuellen Eingangszustand senden" wird der aktuelle Eingangszustand der Eingänge entsprechend der Parametrierung für die steigende und fallende Flanke ausgesendet.



Eingang 1 (Nur bei "Funktion Kanal 1 = Binäreingang"!)		
Funktion des Eingangs 1 = "Dimmen"		
Bedienung	<p>Einflächenbedienung: heller / dunkler (UM)</p> <p><b>Zweiflächenbedienung: heller (EIN)</b></p> <p>Zweiflächenbedienung: dunkler (AUS)</p> <p>Zweiflächenbedienung: heller (UM)</p> <p>Zweiflächenbedienung: dunkler (UM)</p>	<p>Legt die Reaktion auf eine steigende Flanke am Eingang fest.</p> <p>Bei kurzer Betätigung eines Tasters am Eingang wird der Objektwert des Schaltens-Objekts umgeschaltet und ein entsprechendes Telegramm gesendet. Bei langer Betätigung wird ein Dimmtelegramm (heller / dunkler) ausgelöst. Die Dimmrichtung wird ausschließlich intern gespeichert und bei aufeinanderfolgenden Dimmvorgängen umgeschaltet.</p> <p>Bei kurzer Betätigung eines Tasters am Eingang wird ein EIN-Telegramm, bei langer Betätigung ein Dimmtelegramm (heller) ausgelöst.</p> <p>Bei kurzer Betätigung eines Tasters am Eingang wird ein AUS-Telegramm, bei langer Betätigung ein Dimmtelegramm (dunkler) ausgelöst.</p> <p>Bei kurzer Betätigung eines Tasters am Eingang wird der Objektwert des Schaltens-Objekts umgeschaltet und ein entsprechendes Telegramm gesendet, bei langer Betätigung ein Dimmtelegramm (heller) ausgelöst.</p> <p>Bei kurzer Betätigung eines Tasters am Eingang wird der Objektwert des Schaltens-Objekts umgeschaltet und ein entsprechendes Telegramm gesendet, bei langer Betätigung ein Dimmtelegramm (dunkler) ausgelöst.</p>
Zeit zwischen Schalten und Dimmen Basis	<b>130 ms</b> 260 ms 520 ms 1 s	Zeit, ab der die Dimmfunktion ("lange Betätigung") ausgeführt wird. Zeit = Basis · Faktor
Zeit zwischen Schalten und Dimmen Faktor (4...127)	4 bis 127, <b>4</b>	Zeit, ab der die Dimmfunktion ("lange Betätigung") ausgeführt wird. Zeit = Basis · Faktor Voreinstellung: 130 ms · 4 = 520 ms

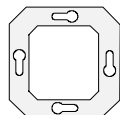

Eingang 1 (Nur bei "Funktion Kanal 1 = Binäreingang"!)		
Funktion des Eingangs 1 = "Dimmen"		
Verhalten bei Busspannungswiederkehr	<p><b>keine Reaktion</b></p> <p>EIN-Telegramm senden</p> <p>AUS-Telegramm senden</p>	<p>Es kann festgelegt werden, welche Reaktion nach Busspannungswiederkehr erfolgen soll. Ist eine Verzögerung nach Busspannungswiederkehr parametrierbar, muss diese Zeit erst abgelaufen sein, bis das die hier eingestellte Reaktion ausgeführt wird.</p> <p>Es erfolgt keine Reaktion.</p> <p>Es wird ein EIN gesendet.</p> <p>Es wird ein AUS gesendet.</p>
heller dimmen um	<p><b>100 %</b>      6 %</p> <p>50 %          3 %</p> <p>25 %          1,5 %</p> <p>12,5 %</p>	Mit einem Dimmtelegramm kann maximal um X % heller gedimmt werden. Dieser Parameter legt die maximale Dimmschrittweite eines Dimmtelegramms fest. Dieser Parameter ist abhängig von der eingestellten Bedienung.
dunkler dimmen um	<p><b>100 %</b>      6 %</p> <p>50 %          3 %</p> <p>25 %          1,5 %</p> <p>12,5 %</p>	Mit einem Dimmtelegramm kann maximal um X % dunkler gedimmt werden. Dieser Parameter legt die maximale Dimmschrittweite eines Dimmtelegramms fest. Dieser Parameter ist abhängig von der eingestellten Bedienung.
Stoptelegramm senden ?	<p><b>JA</b></p> <p>NEIN</p>	Beim Loslassen eines Tasters am Eingang (fallende Flanke) wird ein bzw. kein Stoptelegramm gesendet.
Telegrammwiederholung ?	<p>JA</p> <p><b>NEIN</b></p>	Zyklische Dimmtelegrammwiederholung während einer langen Betätigung.
Zeit zwischen zwei Telegrammen Basis	<p><b>130 ms</b></p> <p>260 ms</p> <p>520 ms</p> <p>1 s</p>	Zeit zwischen zwei Telegrammen bei eingestellter Telegrammwiederholung. Jeweils nach Ablauf dieser Zeit wird ein neues Dimmtelegramm gesendet. Nur bei Telegrammwiederholung ? = "JA". Zeit = Basis · Faktor
Zeit zwischen zwei Telegrammen Faktor (3...127)	<p>3 bis 127, <b>10</b></p>	Zeit zwischen zwei Telegrammen bei eingestellter Telegrammwiederholung. Jeweils nach Ablauf dieser Zeit wird ein neues Dimmtelegramm gesendet. Nur bei Telegrammwiederholung ? = "JA". Zeit = Basis · Faktor Voreinstellung: 130 ms · 10 = 1,3 s

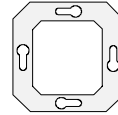

Eingang 1, Sperren (VZ)		
Sperrfunktion (VZ)	freigegeben <b>gesperrt</b>	Die Sperrfunktion kann freigegeben oder gesperrt werden.
Polarität Sperrobjekt (VZ)	<b>Sperren = 1 (Freigabe = 0)</b> Sperren = 0 (Freigabe = 1)	Dieser Parameter gibt die Polarität des Sperrobjekts vor.
Verhalten zu Beginn der Sperrung (VZ)	<b>keine Reaktion</b> EIN AUS UM	Dieser Parameter legt den Befehl fest, der zu Beginn der Sperrung über das Schalten-Objekt ausgesendet wird. Bei "UM" werden die Objektwerte umgeschaltet.
Verhalten am Ende der Sperrung (VZ)	<b>keine Reaktion</b> AUS	Dieser Parameter legt den Befehl fest, der am Ende der Sperrung über das Schalten-Objekt ausgesendet wird.
Eingang 1 (Nur bei "Funktion Kanal 1 = Binäreingang"!) Funktion des Eingangs 1 = "Jalousie"		
Befehl bei steigender Flanke	keine Funktion  AUF  <b>AB</b>  UM	Legt die Reaktion auf eine steigende Flanke am Eingang fest.  Der Eingang ist deaktiviert.  Bei kurzem Tastendruck wird ein STEP-Telegramm (AUF), bei langem Tastendruck ein MOVE-Telegramm (hoch) ausgelöst.  Bei kurzem Tastendruck wird ein STEP-Telegramm (AB), bei langem Tastendruck ein MOVE-Telegramm (runter) ausgelöst.  Bei dieser Einstellung wird die Fahrtrichtung bei jeder langen Betätigung (MOVE) intern umgeschaltet. Wird durch eine kurze Betätigung ein STEP-Telegramm gesendet, ist dieses STEP immer dem letzten MOVE in der Richtung entgegengesetzt geschaltet. Mehrere STEP-Telegramme hintereinander sind in der Richtung gleichgeschaltet.
Verhalten bei Busspannungswiederkehr	<b>keine Reaktion</b>  AUF  AB	Es kann festgelegt werden, welche Reaktion nach Busspannungswiederkehr erfolgen soll. Ist eine Verzögerung nach Busspannungswiederkehr parametrierbar, muss diese Zeit erst abgelaufen sein, bis das die hier eingestellte Reaktion ausgeführt wird.  Es erfolgt keine Reaktion.  Es wird ein MOVE (AUF) gesendet.  Es wird ein MOVE (AB) gesendet.

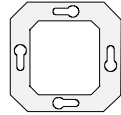

<p> Eingang 1 (Nur bei "Funktion Kanal 1 = Binäreingang!")</p>		
<p> Funktion des Eingangs 1 = "Jalousie"</p>		
<p>Bedienkonzept</p>	<p>Kurz – Lang - Kurz</p>	<p>Legt die Telegrammfolge nach einer Betätigung (steigende Flanke) fest.</p> <p>Kurz – Lang – Kurz:</p> <p>steigende Flanke</p> <p>T1</p> <p>T2</p> <p>fallende Flanke = STEP</p> <p>Keine Aktionen</p> <p>STEP</p> <p>MOVE</p> <p>Mit einer steigenden Flanke wird ein STEP gesendet und die Zeit T1 (Zeit zwischen Kurz- und Langzeitbetrieb) gestartet. Dieser STEP dient zum Stoppen einer laufenden Dauerfahrt. Wenn innerhalb von T 1 eine fallende Flanke erkannt wird, sendet der Binäreingang kein weiteres Telegramm.</p> <p>Ist während T 1 keine fallende Flanke erkannt worden, sendet nach Ablauf von T 1 der Binäreingang automatisch ein MOVE und startet die Zeit T2 (Lamellenverstellzeit). Wenn dann innerhalb von T 2 eine fallende Flanke erkannt wird, sendet der Binäreingang ein STEP. Diese Funktion wird zur Lamellenverstellung benutzt. T2 sollte der Zeit einer 180° Lamellendrehung entsprechen.</p>
	<p>Lang - Kurz</p>	<p>Lang – Kurz:</p> <p>steigende Flanke</p> <p>T1</p> <p>fallende Flanke = STEP</p> <p>Keine Aktionen</p> <p>MOVE</p> <p>Mit einer steigenden Flanke am Eingang wird ein MOVE gesendet und die Zeit T1 (Lamellenverstellzeit) gestartet. Wenn innerhalb von T 1 eine fallende Flanke erkannt wird, sendet der Binäreingang ein STEP. Diese Funktion wird zur Lamellenverstellung benutzt. T1 sollte der Zeit einer 180° Lamellendrehung entsprechen.</p>

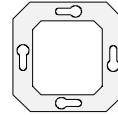

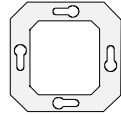

Eingang 1 (Nur bei "Funktion Kanal 1 = Binäreingang"!)			
Funktion des Eingangs 1 = "Jalousie"			
Zeit zwischen Kurz- und Langzeitbetrieb Basis	<b>130 ms</b> 260 ms 520 ms 1 s 2,1 s 4,2 s	8,4 s 17 s 34 s 1,1 min 34 s	Zeit, ab der die Funktion einer langen Betätigung ausgeführt wird. Nur bei Bedienkonzept = "Kurz – Lang – Kurz".  Zeit = Basis · Faktor
Zeit zwischen Kurz- und Langzeitbetrieb Faktor (4...127)	4 bis 127, <b>4</b>		Zeit, ab der die Funktion einer langen Betätigung ausgeführt wird. Nur bei Bedienkonzept = "Kurz – Lang – Kurz".  Zeit = Basis · Faktor  Voreinstellung: 130 ms · 4 = 520 ms
Lamellenverstellzeit Basis	<b>130 ms</b> 260 ms 520 ms 1 s 2,1 s 4,2 s	8,4 s 17 s 34 s 1,1 min 34 s	Zeit, während der ein MOVE-Telegramm zur Lamellenverstellung durch Loslassen des Tasters am Eingang beendet werden kann.  Zeit = Basis · Faktor
Lamellenverstellzeit Faktor (3...127)	3 bis 127, <b>20</b>		Zeit, während der ein MOVE-Telegramm zur Lamellenverstellung durch Loslassen des Tasters am Eingang beendet werden kann.  Zeit = Basis · Faktor  Voreinstellung: 130 ms · 20 = 2,6 s
Eingang 1, Sperren (VZ)			
Sperrfunktion (VZ)	freigegeben <b>gesperrt</b>		Die Sperrfunktion kann freigegeben oder gesperrt werden.
Polarität Sperrobjekt (VZ)	<b>Sperren = 1 (Freigabe = 0)</b> Sperren = 0 (Freigabe = 1)		Dieser Parameter gibt die Polarität des Sperrobjekts vor.
Verhalten zu Beginn der Sperrung (VZ)	<b>keine Reaktion</b> AB AUF UM		Dieser Parameter legt den Befehl fest, der zu Beginn der Sperrung über das Langzeit-Objekt ausgesendet wird. Bei "UM" wird die zuletzt ausgeführte (intern gespeicherte) Fahrtrichtung umgeschaltet.
Verhalten am Ende der Sperrung (VZ)	<b>keine Reaktion</b> AB AUF UM		Dieser Parameter legt den Befehl fest, der am Ende der Sperrung über das Langzeit-Objekt ausgesendet wird. Bei "UM" wird die zuletzt ausgeführte (intern gespeicherte) Fahrtrichtung umgeschaltet.



Eingang 1 (Nur bei "Funktion Kanal 1 = Binäreingang"!)		
Funktion des Eingangs 1 = "Wertgeber"		
Funktion als	<b>Dimmwertgeber</b> Lichtszenenabruf ohne Speicherfunktion Lichtszenenabruf mit Speicherfunktion Temperaturwertgeber Helligkeitswertgeber	Legt die auszuführende Funktion fest.
Wertgeberfunktion = "Dimmwertgeber"		
Wert senden bei	steigender Flanke (Taster als Schließer) fallender Flanke (Taster als Öffner) steigender und fallender Flanke (Schalter)	Legt die Flanke fest, die eine Betätigung einleitet.
Wert bei steigender Flanke (0...255)	0 bis 255, <b>100</b>	Legt den Wert fest, der bei einer steigenden Flanke ausgesendet wird.  Nur bei "Wert senden bei = steigender Flanke (Taster als Schließer)" und "Wert senden bei = steigender und fallender Flanke (Schalter)"!
Wert bei fallender Flanke (0...255)	0 bis 255, <b>0</b>	Legt den Wert fest, der bei einer fallenden Flanke ausgesendet wird.  Nur bei "Wert senden bei = fallender Flanke (Taster als Öffner)" und "Wert senden bei = steigender und fallender Flanke (Schalter)"!

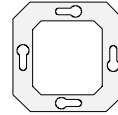



 Wertgeberfunktion = "Dimmwertgeber"		
Verhalten bei Busspannungswiederkehr	<p><b>keine Reaktion</b></p> <p>Reaktion wie steigende Flanke</p> <p>Reaktion wie fallende Flanke</p> <p>aktuellen Eingangszustand senden</p>	<p>Es kann festgelegt werden, welche Reaktion nach Busspannungswiederkehr erfolgen soll. Ist eine Verzögerung nach Busspannungswiederkehr parametrierbar, muss diese Zeit erst abgelaufen sein, bis das die hier eingestellte Reaktion ausgeführt wird.</p> <p>Es erfolgt keine Reaktion.</p> <p>Es wird der bei steigender Flanke parametrierte Wert gesendet. Nur bei "Wert senden bei = steigender Flanke (Taster als Schließer)" und "Wert senden bei = steigender und fallender Flanke (Schalter)"!</p> <p>Es wird der bei fallender Flanke parametrierte Wert gesendet. Nur bei "Wert senden bei = fallender Flanke (Taster als Öffner)" und "Wert senden bei = steigender und fallender Flanke (Schalter)"!</p> <p>Es wird der aktuelle Eingangszustand der Eingänge entsprechend der Parametrierung für die steigende und fallende Flanke ausgesendet. Nur bei "Wert senden bei = steigender und fallender Flanke (Schalter)"!</p>
Verstellung über lange Betätigung?	<p>JA</p> <p><b>NEIN</b></p>	<p>Bei einer langen Betätigung (&lt; 5 s) kann der aktuelle Wert zyklisch um die parametrierte Schrittweite (siehe unten) erniedrigt bzw. erhöht und gesendet werden. Nach dieser Wertverstellung bleibt der zuletzt gesendete Wert gespeichert. Dieser Parameter legt fest, ob eine Wertverstellung möglich ist. Nur bei "Wert senden bei = steigender Flanke (Taster als Schließer)" und "Wert senden bei = fallender Flanke (Taster als Öffner)"!</p>
Zeit zwischen zwei Telegrammen Basis	<p>130 ms</p> <p>260 ms</p> <p><b>520 ms</b></p> <p>1 s</p>	<p>Zeitbasis zur Zeit zwischen zwei zyklischen Telegrammen bei Wertverstellung. Nur bei "Verstellung über lange Betätigung? = JA"!</p>

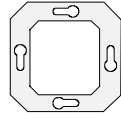

Wertgeberfunktion = "Dimmwertgeber"		
Zeit zwischen zwei Telegrammen Faktor (3...127)	3 bis 127, <b>3</b>	Zeitfaktor zur Zeit zwischen zwei zyklischen Telegrammen bei Wertverstellung. Nur bei "Verstellung über lange Betätigung? = JA" Zeit = Basis · Faktor Voreinstellung: 520 ms · 3 = 1,56 s
Schrittweite (1...10)	1 bis 10, <b>10</b>	Schrittweite, um die der eingestellte Wert bei langer Betätigung erniedrigt bzw. erhöht wird. Nur bei "Verstellung über lange Betätigung? = JA"!
Eingang 1, Sperren (VZ)		
Sperrfunktion (VZ)	freigegeben <b>gesperrt</b>	Die Sperrfunktion kann freigegeben oder gesperrt werden.
Polarität Sperrobject (VZ)	<b>Sperren = 1 (Freigabe = 0)</b> Sperren = 0 (Freigabe = 1)	Dieser Parameter gibt die Polarität des Sperrobjects vor.
Verhalten zu Beginn der Sperrungen (VZ)	<b>keine Reaktion</b>  Reaktion wie steigende Flanke  Reaktion wie fallende Flanke  aktuellen Eingangszustand senden	Dieser Parameter legt die Reaktion fest, die zu Beginn der Sperrung ausgeführt wird.  Es erfolgt keine Reaktion.  Es wird zwingend der bei steigender Flanke parametrisierte Wert gesendet. Nur bei "Wert senden bei = steigender Flanke (Taster als Schließer)" und "Wert senden bei = steigender und fallender Flanke (Schalter)"!  Es wird zwingend der bei fallender Flanke parametrisierte Wert gesendet. Nur bei "Wert senden bei = fallender Flanke (Taster als Öffner)" und "Wert senden bei = steigender und fallender Flanke (Schalter)"!  Es wird der aktuelle Eingangszustand der Eingänge entsprechend der Parametrierung für die steigende und fallende Flanke ausgesendet. Nur bei "Wert senden bei = steigender und fallender Flanke (Schalter)"!



Eingang 1, Sperren (VZ)		
Verhalten am Ende der Sperrung (VZ)	<p><b>keine Reaktion</b></p> <p>Reaktion wie steigende Flanke</p> <p>Reaktion wie fallende Flanke</p> <p>aktuellen Eingangszustand senden</p>	<p>Dieser Parameter legt die Reaktion fest, die am Ende der Sperrung ausgeführt wird.</p> <p>Es erfolgt keine Reaktion.</p> <p>Es wird zwingend der bei steigender Flanke parametrierte Wert gesendet.</p> <p>Nur bei "Wert senden bei = steigender Flanke (Taster als Schließer)" und "Wert senden bei = steigender und fallender Flanke (Schalter)"!</p> <p>Es wird zwingend der bei fallender Flanke parametrierte Wert gesendet.</p> <p>Nur bei "Wert senden bei = fallender Flanke (Taster als Öffner)" und "Wert senden bei = steigender und fallender Flanke (Schalter)"!</p> <p>Es wird der aktuelle Eingangszustand der Eingänge entsprechend der Parametrierung für die steigende und fallende Flanke ausgesendet.</p> <p>Nur bei "Wert senden bei = steigender und fallender Flanke (Schalter)"!</p>
Funktion des Eingangs 1 = "Wertgeber"		
Wertgeberfunktion = "Lichtszenennebenstelle ohne Speicherfunktion"		
Lichtszenennummer senden bei	<p>steigender Flanke (Taster als Schließer)</p> <p>fallender Flanke (Taster als Öffner)</p> <p>steigender und fallender Flanke (Schalter)</p>	Legt die Flanke fest, die eine Betätigung einleitet.
Lichtszene bei steigender Flanke (1...64)	1 bis 64, <b>1</b>	<p>Legt die Lichtszene fest, die bei einer steigenden Flanke ausgesendet wird.</p> <p>Nur bei "Lichtszenennummer senden bei = steigender Flanke (Taster als Schließer)" und "Wert senden bei = steigender und fallender Flanke (Schalter)"!</p>
Lichtszene bei fallender Flanke (1...64)	1 bis 64, <b>1</b>	<p>Legt die Lichtszene fest, die bei einer fallenden Flanke ausgesendet wird.</p> <p>Nur bei "Lichtszenennummer senden bei = fallender Flanke (Taster als Öffner)" und "Wert senden bei = steigender und fallender Flanke (Schalter)"!</p>

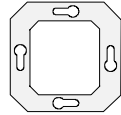

Wertgeberfunktion = "Lichtszenennebenstelle ohne Speicherfunktion"		
Verhalten bei Busspannungswiederkehr	<p><b>keine Reaktion</b></p> <p>Reaktion wie steigende Flanke</p> <p>Reaktion wie fallende Flanke</p> <p>aktuellen Eingangszustand            senden</p>	<p>Es kann festgelegt werden, welche Reaktion nach Busspannungswiederkehr erfolgen soll. Ist eine Verzögerung nach Busspannungswiederkehr parametrierbar, muss diese Zeit erst abgelaufen sein, bis das die hier eingestellte Reaktion ausgeführt wird.</p> <p>Es erfolgt keine Reaktion.</p> <p>Es wird zwingend die bei steigender Flanke parametrierte Lichtszene gesendet.            Nur bei "Lichtszenennummer senden bei = steigender Flanke (Taster als Schließer)" und "Lichtszenennummer senden bei = steigender und fallender Flanke (Schalter)"!</p> <p>Es wird zwingend die bei fallender Flanke parametrierte Lichtszene gesendet.            Nur bei "Lichtszenennummer senden bei = fallender Flanke (Taster als Öffner)" und "Lichtszenennummer senden bei = steigender und fallender Flanke (Schalter)"!</p> <p>Es wird der aktuelle Eingangszustand der Eingänge entsprechend der Parametrierung für die steigende und fallende Flanke ausgesendet.            Nur bei "Lichtszenennummer senden bei = steigender und fallender Flanke (Schalter)"!</p>
Eingang 1, Sperren (VZ)		
Sperrfunktion (VZ)	freigegeben <b>gesperrt</b>	Die Sperrfunktion kann freigegeben oder gesperrt werden.
Polarität Sperrobjekt (VZ)	<b>Sperren = 1 (Freigabe = 0)</b> Sperren = 0 (Freigabe = 1)	Dieser Parameter gibt die Polarität des Sperrobjekts vor.

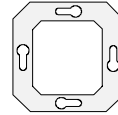

 Eingang 1, Sperren (VZ)		
Verhalten zu Beginn der Sperrung (VZ)	<b>keine Reaktion</b>	Dieser Parameter legt die Reaktion fest, die zu Beginn der Sperrung ausgeführt wird.  Es erfolgt keine Reaktion.
	Reaktion wie steigende Flanke	Es wird zwingend der bei steigender Flanke parametrierte Wert gesendet. Nur bei "Wert senden bei = steigender Flanke (Taster als Schließer)" und "Wert senden bei = steigender und fallender Flanke (Schalter)"!
	Reaktion wie fallende Flanke	Es wird zwingend der bei fallender Flanke parametrierte Wert gesendet. Nur bei "Wert senden bei = fallender Flanke (Taster als Öffner)" und "Wert senden bei = steigender und fallender Flanke (Schalter)"!
Verhalten am Ende der Sperrung (VZ)	aktuellen Eingangszustand senden	Es wird der aktuelle Eingangszustand der Eingänge entsprechend der Parametrierung für die steigende und fallende Flanke ausgesendet. Nur bei "Wert senden bei = steigender und fallender Flanke (Schalter)"!
	<b>keine Reaktion</b>	Dieser Parameter legt die Reaktion fest, die am Ende der Sperrung ausgeführt wird.  Es erfolgt keine Reaktion.
	Reaktion wie steigende Flanke	Es wird zwingend der bei steigender Flanke parametrierte Wert gesendet. Nur bei "Wert senden bei = steigender Flanke (Taster als Schließer)" und "Wert senden bei = steigender und fallender Flanke (Schalter)"!
	Reaktion wie fallende Flanke	Es wird zwingend der bei fallender Flanke parametrierte Wert gesendet. Nur bei "Wert senden bei = fallender Flanke (Taster als Öffner)" und "Wert senden bei = steigender und fallender Flanke (Schalter)"!
	aktuellen Eingangszustand senden	Es wird der aktuelle Eingangszustand der Eingänge entsprechend der Parametrierung für die steigende und fallende Flanke ausgesendet. Nur bei "Wert senden bei = steigender und fallender Flanke (Schalter)"!

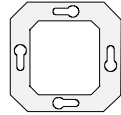

Funktion des Eingangs 1 = "Wertgeber"		
Wertgeberfunktion = "Lichtszenennebenstelle mit Speicherfunktion"		
Lichtszenennummer senden bei	steigender Flanke (Taster als Schließer) fallender Flanke (Taster als Öffner)	Legt die Flanke fest, die eine Betätigung einleitet.
Lichtszene bei steigender Flanke (1...64)	1 bis 64, <b>1</b>	Legt die Lichtszene fest, die bei einer steigenden Flanke ausgesendet wird.  Nur bei "Lichtszenennummer senden bei = steigender Flanke (Taster als Schließer)"!
Lichtszene bei fallender Flanke (1...64)	1 bis 64, <b>1</b>	Legt die Lichtszene fest, die bei einer fallenden Flanke ausgesendet wird.  Nur bei "Lichtszenennummer senden bei = fallender Flanke (Taster als Öffner)"!
Verhalten bei Busspannungswiederkehr	<p><b>keine Reaktion</b></p> <p>Reaktion wie steigende Flanke</p> <p>Reaktion wie fallende Flanke</p>	<p>Es kann festgelegt werden, welche Reaktion nach Busspannungswiederkehr erfolgen soll. Ist eine Verzögerung nach Busspannungswiederkehr parametrierbar, muss diese Zeit erst abgelaufen sein, bis das die hier eingestellte Reaktion ausgeführt wird.</p> <p>Es erfolgt keine Reaktion.</p> <p>Es wird zwingend die bei steigender Flanke parametrierte Lichtszene gesendet. Nur bei "Lichtszenennummer senden bei = steigender Flanke (Taster als Schließer)"!</p> <p>Es wird zwingend die bei fallender Flanke parametrierte Lichtszene gesendet. Nur bei "Lichtszenennummer senden bei = fallender Flanke (Taster als Öffner)"!</p>
nur Speicherfunktion?	JA <b>NEIN</b>	Es ist möglich, ausschließlich ein Speichertelegramm ohne vorherigen Lichtszenenabruf zu senden.
Zeit für lange Betätigung zum Speichern Basis	130 ms <sup>1)</sup> 260 ms <sup>2)</sup> <b>520 ms</b> <sup>3)</sup> 1 s <sup>4)</sup>	Zeitbasis zur Zeit für eine lange Betätigung, um ein Speichertelegramm auszusenden.  Nur bei "nur Speicherfunktion? = NEIN"!  Zeit = Basis · Faktor

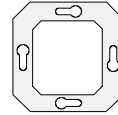

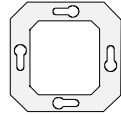

Wertgeberfunktion = "Lichtszene nebenstelle mit Speicherfunktion"		
Zeit für lange Betätigung zum Speichern Faktor (24...127) <sup>1)</sup> Faktor (13...127) <sup>2)</sup> Faktor (9...127) <sup>3)</sup> Faktor (4...127) <sup>4)</sup>	24 bis 127, <b>38</b> <sup>1)</sup> 13 bis 127, <b>19</b> <sup>2)</sup> 9 bis 127, <b>10</b> <sup>3)</sup> 4 bis 127, <b>5</b> <sup>4)</sup>	Zeitfaktor zur Zeit für eine lange Betätigung, um ein Speichertelegramm auszusenden. Nur bei "nur Speicherfunktion? = NEIN"! Zeit = Basis · Faktor Voreinstellung: 520 ms · 10 = 5,2 s Hinweis: Der Faktorbereich ist von der eingestellten Basis abhängig. Auf diese Weise können ausschließlich Zeiten > 3 s parametrierbar werden.
Eingang 1, Sperren (VZ)		
Sperrfunktion (VZ)	freigegeben <b>gesperrt</b>	Die Sperrfunktion kann freigegeben oder gesperrt werden.
Polarität Sperrobjekt (VZ)	<b>Sperren = 1 (Freigabe = 0)</b> Sperren = 0 (Freigabe = 1)	Dieser Parameter gibt die Polarität des Sperrobjekts vor.
Verhalten zu Beginn der Sperrung (VZ)	<b>keine Reaktion</b> Reaktion wie steigende Flanke Reaktion wie fallende Flanke	Dieser Parameter legt die Reaktion fest, die zu Beginn der Sperrung ausgeführt wird. Es erfolgt keine Reaktion. Es wird zwingend der bei steigender Flanke parametrierbare Wert gesendet. Nur bei "Wert senden bei = steigender Flanke (Taster als Schließer)"! Es wird zwingend der bei fallender Flanke parametrierbare Wert gesendet. Nur bei "Wert senden bei = fallender Flanke (Taster als Öffner)"!
Verhalten am Ende der Sperrung (VZ)	<b>keine Reaktion</b> Reaktion wie steigende Flanke Reaktion wie fallende Flanke	Dieser Parameter legt die Reaktion fest, die am Ende der Sperrung ausgeführt wird. Es erfolgt keine Reaktion. Es wird zwingend der bei steigender Flanke parametrierbare Wert gesendet. Nur bei "Wert senden bei = steigender Flanke (Taster als Schließer)"! Es wird zwingend der bei fallender Flanke parametrierbare Wert gesendet. Nur bei "Wert senden bei = fallender Flanke (Taster als Öffner)"!



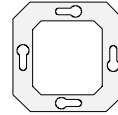

Funktion des Eingangs 1 = "Wertgeber"		
Wertgeberfunktion = "Temperaturwertgeber"		
Wert senden bei	steigender Flanke (Taster als Schließer) fallender Flanke (Taster als Öffner) steigender und fallender Flanke (Schalter)	Legt die Flanke fest, die eine Betätigung einleitet.
Wert bei steigender Flanke	0 bis 40 °C in 1 °C Schritten, <b>20 °C</b>	Einstellung des zu sendenden Temperatur-Werts. Nur bei "Wert senden bei = steigender Flanke (Taster als Schließer)" und "Wert senden bei = steigender und fallender Flanke (Schalter)"!
Wert bei fallender Flanke	0 bis 40 °C in 1 °C Schritten, <b>18 °C</b>	Einstellung des zu sendenden Temperatur-Werts. Nur bei "Wert senden bei = fallender Flanke (Taster als Öffner)" und "Wert senden bei = steigender und fallender Flanke (Schalter)"!
Verhalten bei Busspannungswiederkehr	<p><b>keine Reaktion</b></p> <p>Reaktion wie steigende Flanke</p> <p>Reaktion wie fallende Flanke</p> <p>aktuellen Eingangszustand senden</p>	<p>Es kann festgelegt werden, welche Reaktion nach Busspannungswiederkehr erfolgen soll. Ist eine Verzögerung nach Busspannungswiederkehr parametrierbar, muss diese Zeit erst abgelaufen sein, bis das die hier eingestellte Reaktion ausgeführt wird.</p> <p>Es erfolgt keine Reaktion.</p> <p>Es wird zwingend der bei steigender Flanke parametrierte Wert gesendet. Nur bei "Wert senden bei = steigender Flanke (Taster als Schließer)" und "Wert senden bei = steigender und fallender Flanke (Schalter)"!</p> <p>Es wird zwingend der bei fallender Flanke parametrierte Wert gesendet. Nur bei "Wert senden bei = fallender Flanke (Taster als Öffner)" und "Wert senden bei = steigender und fallender Flanke (Schalter)"!</p> <p>Es wird der aktuelle Eingangszustand der Eingänge entsprechend der Parametrierung für die steigende und fallende Flanke ausgesendet. Nur bei "Wert senden bei = steigender und fallender Flanke (Schalter)"!</p>



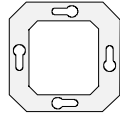

 Wertgeberfunktion = "Temperaturwertgeber"		
Verstellung über lange Betätigung?	JA <b>NEIN</b>	Bei einer langen Betätigung (< 5 s) kann der aktuelle Wert zyklisch um die parametrisierte Schrittweite (siehe unten) erniedrigt bzw. erhöht und gesendet werden. Nach dieser Wertverstellung bleibt der zuletzt gesendete Wert gespeichert. Dieser Parameter legt fest, ob eine Wertverstellung möglich ist. Nur bei "Wert senden bei = steigender Flanke (Taster als Schließer)" und "Wert senden bei = fallender Flanke (Taster als Öffner)"!
Zeit zwischen zwei Telegrammen Basis	130 ms 260 ms <b>520 ms</b> 1 s	Zeitbasis zur Zeit zwischen zwei zyklischen Telegrammen bei Wertverstellung. Nur bei "Verstellung über lange Betätigung? = JA!" Zeit = Basis · Faktor
Zeit zwischen zwei Telegrammen Faktor (3...127)	3 bis 127, <b>3</b>	Zeitfaktor zur Zeit zwischen zwei zyklischen Telegrammen bei Wertverstellung. Nur bei "Verstellung über lange Betätigung? = JA!" Zeit = Basis · Faktor Voreinstellung: 520 ms · 3 = 1,56 s
Schrittweite	<b>1 °C</b>	Schrittweite, um die der eingestellte Wert bei langer Betätigung erniedrigt wird.
 Eingang 1, Sperren (VZ)		
Sperrfunktion (VZ)	freigegeben <b>gesperrt</b>	Die Sperrfunktion kann freigegeben oder gesperrt werden.
Polarität Sperrobjekt (VZ)	<b>Sperren = 1 (Freigabe = 0)</b> Sperren = 0 (Freigabe = 1)	Dieser Parameter gibt die Polarität des Sperrobjekts vor.



 Eingang 1, Sperren (VZ)		
Verhalten zu Beginn der Sperrung (VZ)	<p><b>keine Reaktion</b></p> <p>Reaktion wie steigende Flanke</p> <p>Reaktion wie fallende Flanke</p> <p>aktuellen Eingangszustand senden</p>	<p>Dieser Parameter legt die Reaktion fest, die zu Beginn der Sperrung ausgeführt wird.</p> <p>Es erfolgt keine Reaktion.</p> <p>Es wird zwingend der bei steigender Flanke parametrisierte Wert gesendet. Nur bei "Wert senden bei = steigender Flanke (Taster als Schließer)" und "Wert senden bei = steigender und fallender Flanke (Schalter)"!</p> <p>Es wird zwingend der bei fallender Flanke parametrisierte Wert gesendet. Nur bei "Wert senden bei = fallender Flanke (Taster als Öffner)" und "Wert senden bei = steigender und fallender Flanke (Schalter)"!</p> <p>Es wird der aktuelle Eingangszustand der Eingänge entsprechend der Parametrierung für die steigende und fallende Flanke ausgesendet. Nur bei "Wert senden bei = steigender und fallender Flanke (Schalter)"!</p>
Verhalten am Ende der Sperrung (VZ)	<p><b>keine Reaktion</b></p> <p>Reaktion wie steigende Flanke</p> <p>Reaktion wie fallende Flanke</p> <p>aktuellen Eingangszustand senden</p>	<p>Dieser Parameter legt die Reaktion fest, die am Ende der Sperrung ausgeführt wird.</p> <p>Es erfolgt keine Reaktion.</p> <p>Es wird zwingend der bei steigender Flanke parametrisierte Wert gesendet. Nur bei "Wert senden bei = steigender Flanke (Taster als Schließer)" und "Wert senden bei = steigender und fallender Flanke (Schalter)"!</p> <p>Es wird zwingend der bei fallender Flanke parametrisierte Wert gesendet. Nur bei "Wert senden bei = fallender Flanke (Taster als Öffner)" und "Wert senden bei = steigender und fallender Flanke (Schalter)"!</p> <p>Es wird der aktuelle Eingangszustand der Eingänge entsprechend der Parametrierung für die steigende und fallende Flanke ausgesendet. Nur bei "Wert senden bei = steigender und fallender Flanke (Schalter)"!</p>



Funktion des Eingangs 1 = "Wertgeber"		
Wertgeberfunktion = "Helligkeitswertgeber"		
Wert senden bei	steigender Flanke (Taster als Schließer) fallender Flanke (Taster als Öffner) steigender und fallender Flanke (Schalter)	Legt die Flanke fest, die eine Betätigung einleitet.
Wert bei steigender Flanke	0 bis 1500 Lux in 50 Lux Schritten, <b>200 Lux</b>	Einstellung des zu sendenden Temperatur-Werts. Nur bei "Wert senden bei = steigender Flanke (Taster als Schließer)" und "Wert senden bei = steigender und fallender Flanke (Schalter)"!
Wert bei fallender Flanke	0 bis 1500 Lux in 50 Lux Schritten, <b>0 Lux</b>	Einstellung des zu sendenden Temperatur-Werts. Nur bei "Wert senden bei = fallender Flanke (Taster als Öffner)" und "Wert senden bei = steigender und fallender Flanke (Schalter)"!
Verhalten bei Busspannungswiederkehr	<b>keine Reaktion</b>  Reaktion wie steigende Flanke  Reaktion wie fallende Flanke  aktuellen Eingangszustand senden	Es kann festgelegt werden, welche Reaktion nach Busspannungswiederkehr erfolgen soll. Ist eine Verzögerung nach Busspannungswiederkehr parametrierbar, muss diese Zeit erst abgelaufen sein, bis das die hier eingestellte Reaktion ausgeführt wird.  Es erfolgt keine Reaktion.  Es wird zwingend der bei steigender Flanke parametrierte Wert gesendet. Nur bei "Wert senden bei = steigender Flanke (Taster als Schließer)" und "Wert senden bei = steigender und fallender Flanke (Schalter)"!  Es wird zwingend der bei fallender Flanke parametrierte Wert gesendet. Nur bei "Wert senden bei = fallender Flanke (Taster als Öffner)" und "Wert senden bei = steigender und fallender Flanke (Schalter)"!  Es wird der aktuelle Eingangszustand der Eingänge entsprechend der Parametrierung für die steigende und fallende Flanke ausgesendet. Nur bei "Wert senden bei = steigender und fallender Flanke (Schalter)"!

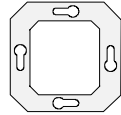

Wertgeberfunktion = "Helligkeitswertgeber"		
Verstellung über lange Betätigung?	JA <b>NEIN</b>	Bei einer langen Betätigung (< 5 s) kann der aktuelle Wert zyklisch um die parametrisierte Schrittweite (siehe unten) erniedrigt bzw. erhöht und gesendet werden. Nach dieser Wertverstellung bleibt der zuletzt gesendete Wert gespeichert. Dieser Parameter legt fest, ob eine Wertverstellung möglich ist. Nur bei "Wert senden bei = steigender Flanke (Taster als Schließer)" und "Wert senden bei = fallender Flanke (Taster als Öffner)"!
Zeit zwischen zwei Telegrammen Basis	130 ms 260 ms <b>520 ms</b> 1 s	Zeitbasis zur Zeit zwischen zwei zyklischen Telegrammen bei Wertverstellung. Nur bei "Verstellung über lange Betätigung? = JA"! Zeit = Basis · Faktor
Zeit zwischen zwei Telegrammen Faktor (3...127)	3 bis 127, <b>3</b>	Zeitfaktor zur Zeit zwischen zwei zyklischen Telegrammen bei Wertverstellung. Nur bei "Verstellung über lange Betätigung? = JA"! Zeit = Basis · Faktor Voreinstellung: 520 ms · 3 = 1,56 s
Schrittweite	<b>50 Lux</b>	Schrittweite, um die der eingestellte Wert bei langer Betätigung erniedrigt wird.
Eingang 1, Sperren (VZ)		
Sperrfunktion (VZ)	freigegeben <b>gesperrt</b>	Die Sperrfunktion kann freigegeben oder gesperrt werden.
Polarität Sperrobjekt (VZ)	<b>Sperren = 1 (Freigabe = 0)</b> Sperren = 0 (Freigabe = 1)	Dieser Parameter gibt die Polarität des Sperrobjekts vor.

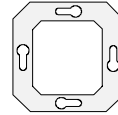



 Eingang 1, Sperren (VZ)		
Verhalten zu Beginn der Sperrung (VZ)	<p><b>keine Reaktion</b></p> <p>Reaktion wie steigende Flanke</p> <p>Reaktion wie fallende Flanke</p> <p>aktuellen Eingangszustand senden</p>	<p>Dieser Parameter legt die Reaktion fest, die zu Beginn der Sperrung ausgeführt wird.</p> <p>Es erfolgt keine Reaktion.</p> <p>Es wird zwingend der bei steigender Flanke parametrisierte Wert gesendet. Nur bei "Wert senden bei = steigender Flanke (Taster als Schließer)" und "Wert senden bei = steigender und fallender Flanke (Schalter)"!</p> <p>Es wird zwingend der bei fallender Flanke parametrisierte Wert gesendet. Nur bei "Wert senden bei = fallender Flanke (Taster als Öffner)" und "Wert senden bei = steigender und fallender Flanke (Schalter)"!</p> <p>Es wird der aktuelle Eingangszustand der Eingänge entsprechend der Parametrierung für die steigende und fallende Flanke ausgesendet. Nur bei "Wert senden bei = steigender und fallender Flanke (Schalter)"!</p>
Verhalten am Ende der Sperrung (VZ)	<p><b>keine Reaktion</b></p> <p>Reaktion wie steigende Flanke</p> <p>Reaktion wie fallende Flanke</p> <p>aktuellen Eingangszustand senden</p>	<p>Dieser Parameter legt die Reaktion fest, die am Ende der Sperrung ausgeführt wird.</p> <p>Es erfolgt keine Reaktion.</p> <p>Es wird zwingend der bei steigender Flanke parametrisierte Wert gesendet. Nur bei "Wert senden bei = steigender Flanke (Taster als Schließer)" und "Wert senden bei = steigender und fallender Flanke (Schalter)"!</p> <p>Es wird zwingend der bei fallender Flanke parametrisierte Wert gesendet. Nur bei "Wert senden bei = fallender Flanke (Taster als Öffner)" und "Wert senden bei = steigender und fallender Flanke (Schalter)"!</p> <p>Es wird der aktuelle Eingangszustand der Eingänge entsprechend der Parametrierung für die steigende und fallende Flanke ausgesendet. Nur bei "Wert senden bei = steigender und fallender Flanke (Schalter)"!</p>

# instabus EIB System

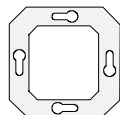
## Sensor



 Funktion des Eingangs 1 = "Impulszähler"		
Zählen der Impulse am Eingang bei	<b>steigender Flanke</b> fallender Flanke steigender und fallender Flanke	Dieser Parameter legt fest, bei welcher Flanke Impulse am Eingang gezählt werden.
Intervallzeit für Zählerstand senden Basis	<b>2,1 s</b> 4,2 s 8,4 s 17 s 34 s	Zeitbasis zur Intervallzeit. Nach Ablauf dieser Zeit wird der Zählerstand auf den Bus gesendet und der Zähler für die Impulszählung im nächsten Zeitintervall zurückgesetzt.  Zeit = Basis · Faktor
Intervallzeit für Zählerstand senden Faktor (3...127)	3 bis 127, <b>30</b>	Zeitfaktor zur Intervallzeit. Nach Ablauf dieser Zeit wird der Zählerstand auf den Bus gesendet und der Zähler für die Impulszählung im nächsten Zeitintervall zurückgesetzt.  Zeit = Basis · Faktor  Voreinstellung: 2,1 s · 30 = 63 s
Zählerstand und Intervallzeit durch Synchronsignal zurücksetzen bei	<b>steigender Flanke</b> fallender Flanke steigender und fallender Flanke	Dieser Parameter legt fest, bei welcher Flanke des Synchronsignals Zählerstand und Intervallzeit zurückgesetzt werden.
Telegramm bei Eingang eines Synchronsignals	<b>steigende Flanke = EIN,</b> <b>fallende Flanke = ---</b> steigende Flanke = AUS, fallende Flanke = --- steigende Flanke = UM, fallende Flanke = --- steigende Flanke = ---, fallende Flanke = EIN steigende Flanke = ---, fallende Flanke = AUS steigende Flanke = ---, fallende Flanke = UM steigende Flanke = EIN, fallende Flanke = AUS steigende Flanke = AUS, fallende Flanke = EIN steigende Flanke = UM, fallende Flanke = UM steigende Flanke = ---, fallende Flanke = ---	Bei Eingang eines Synchronsignals können abhängig von der Synchronsignalfanke Schaltegramme auf den Bus gesendet werden. Dabei wird der Ausgabewert der Flanke zugeordnet.  Hinweis: Diese Flankenzuordnung ist unabhängig von der Flankenzuordnung zum Rücksetzen des Zählerstands und der Intervallzeit (Parameter "Zählerstand und Intervallzeit durch Synchronsignal zurücksetzen bei")!
 Eingang 1, Sperren (VZ)		
		Keine Sperrfunktion möglich!

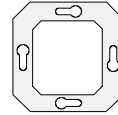

Funktion des Eingangs 1 = "Schaltzähler"		
Zählen der Impulse am Eingang bei	<b>steigender Flanke</b> fallender Flanke steigender und fallender Flanke	Dieser Parameter legt fest, bei welcher Flanke Impulse am Eingang gezählt werden.
Maximaler Zählerstand (1...65535)	1 bis 65535, <b>65535</b>	Maximaler Zählerstand, bei dem der Zählerstand auf den Bus übertragen wird. Nach der Übertragung erfolgt die automatische interne Rücksetzung des Zählers.
Befehl bei maximalem Zählerstand	kein Telegramm <b>EIN</b> AUS UM	Signalwert, der beim Erreichen des maximalen Zählerstands auf den Bus ausgesendet wird.
Schrittweite Zählerstandausgabe (1...255)	1 bis 255, <b>255</b>	Definiert die Schrittweite (Anzahl von Zählimpulsen), nach der der aktuelle Zählerstand ausgegeben wird.
Eingang 1, Sperren (VZ)		
		Keine Sperrfunktion möglich!
Eingang 2 siehe Eingang 1!		
Eingang 3 siehe Eingang 1, jedoch ohne "Impulszähler" (nur Synchroneingang) und "Schaltzähler"!		
Eingang 4 siehe Eingang 1, jedoch ohne "Impulszähler" (nur Synchroneingang) und "Schaltzähler"!		
Ausgang 1 (Nur bei "Funktion Kanal 1 = Ausgang"! )		
Betrieb	<b>Schließer</b>  Öffner	Legt den Betrieb fest. Der Ausgang arbeitet wie ein Schließer: EIN → Ausgang bestromt AUS → Ausgang stromlos  Der Ausgang arbeitet wie ein Öffner: EIN → Ausgang stromlos AUS → Ausgang bestromt
Verhalten nach Busspannungswiederkehr	Wert vor Busspannungsausfall Kontakt schließen <b>Kontakt öffnen</b>	Bestimmt das Verhalten des Schaltausgangs nach Busspannungswiederkehr.
Zeitfunktion	<b>keine</b> Einschaltverzögerung Ausschaltverzögerung Ein- und Ausschaltverzögerung Zeitschaltfunktion (ohne Einschaltverzögerung) Zeitschaltfunktion (mit Einschaltverzögerung)	Einstellen der gewünschten Zeitfunktion.
Einschaltverzögerung Faktor (0...127)	0 bis 127, <b>10</b>	Legt den Zeitfaktor fest, der für die Einschaltverzögerung gilt. Zeit = Basis · Faktor

# instabus EIB System

## Sensor

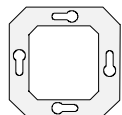

Ausgang 1 (Nur bei "Funktion Kanal 1 = Ausgang"!)		
Einschaltverzögerung Basis	<b>130</b> ; 260; 520 ms 1,0; 2,1; 4,2; 8,4; 17; 34 s 1,1; 2,2; 4,5; 9; 18; 36 min 1,2 h	Legt die Zeitbasis fest, die für die Einschaltverzögerung gilt. Zeit = Basis · Faktor Voreinstellung: 10 · 130 ms = 1,3 s
Ausschaltverzögerung Faktor (0..127)	0 bis 127, <b>10</b>	Legt den Zeitfaktor fest, der für die Ausschaltverzögerung gilt. Zeit = Basis · Faktor
Ausschaltverzögerung Basis	<b>130</b> ; 260; 520 ms 1,0; 2,1; 4,2; 8,4; 17; 34 s 1,1; 2,2; 4,5; 9; 18; 36 min 1,2 h	Legt die Zeitbasis fest, die für die Ausschaltverzögerung gilt. Zeit = Basis · Faktor Voreinstellung: 10 · 130 ms = 1,3 s
Ein- und Ausschaltverzögerung Basis	<b>130</b> ; 260; 520 ms 1,0; 2,1; 4,2; 8,4; 17; 34 s 1,1; 2,2; 4,5; 9; 18; 36 min 1,2 h	Legt die Zeitbasis fest, die für die Ein- und Ausschaltverzögerung gilt. Zeit = Basis · Faktor Voreinstellung: 10 · 130 ms = 1,3 s
Reaktion auf AUS-Telegramm	<b>ausschalten</b> AUS-Telegramm ignorieren	Legt die Reaktion des Schaltaktors beim Empfang eines AUS-Telegramms fest bei eingestellter Zeitschaltfunktion.
Rückmeldung	<b>keine</b> nicht invertieren invertieren	Legt fest, ob und wie eine Rückmeldung über die Rückmeldeobjekte erfolgt.
Zusatzfunktion (VZ)	<b>keine</b> Verknüpfungsobjekt Sperobjekt Zwangsstellungsobjekt	Legt fest, ob die Zusatzfunktion 1 ein- oder ausgeschaltet ist.
Ausgang 1 Verknüpfung (Nur bei "Zusatzfunktion = Verknüpfungsobjekt"! (VZ))		
Verknüpfung (VZ)	keine ODER <b>UND</b> UND mit Rückführung	Legt die logische Verknüpfung fest.
Ausgang 1 Sperren(Nur bei "Zusatzfunktion = Sperobjekt"! (VZ))		
Polarität des Sperobjektes (VZ)	<b>freigegeben = 0, gesperrt = 1</b> freigegeben = 1, gesperrt = 0	Legt fest, ob eine Sperrung beim Empfang eines EIN- oder AUS-Telegramms erfolgt.
Funktion zu Beginn der Sperrung (VZ)	keine Änderung <b>ausschalten</b> einschalten	Legt die Reaktion des Schaltausgangs zu Beginn einer Sperrung über das Sperobjekt fest.
Funktion am Ende der Sperrung (VZ)	<b>keine Änderung</b> ausschalten einschalten	Legt die Reaktion des Schaltausgangs am Ende einer Sperrung über das Sperobjekt fest.
Ausgang 2 siehe Ausgang 1!		